

男子ダブルスAクラス

A ブロック	今井章嗣 乾真規	齋藤雅大 水野裕介	宍戸司 岡優介	順位
今井章嗣 (飯田橋BC) 乾真規 (飯田橋BC)	M: 0 - 2 S: 1 - 4 P: 83 - 107	14 - 21 0 17 - 21 2 ✕	21 - 19 1 8 - 21 2 ✕ 23 - 25	3 位
齋藤雅大 (ABC) 水野裕介 (ABC)	2 21 - 14 21 - 17 0 ○	M: 1 - 1 S: 3 - 2 P: 94 - 82	15 - 21 1 21 - 9 2 ✕ 16 - 21	2 位
宍戸司 (ウェンブレイ) 岡優介 (ウェンブレイ)	2 19 - 21 21 - 8 1 ○ 25 - 23	21 - 15 2 9 - 21 1 ○ 21 - 16	M: 2 - 0 S: 4 - 2 P: 116 - 104	1 位

B ブロック	平尾和之 小泉佑介	中山篤 豊田優大	山村健太郎 越川貴史	順位
平尾和之 (平尾会) 小泉佑介 (平尾会)	M: 2 - 0 S: 4 - 1 P: 91 - 88	5 - 21 2 23 - 21 1 ○ 21 - 18	21 - 12 2 21 - 16 0 ○	1 位
中山篤 (飯田橋BC) 豊田優大 (飯田橋BC)	1 21 - 5 21 - 23 2 ✕ 18 - 21	M: 1 - 1 S: 3 - 3 P: 121 - 97	2 19 - 21 21 - 10 1 ○ 21 - 17	2 位
山村健太郎 (新撰組) 越川貴史 (新撰組)	0 12 - 21 16 - 21 2 ✕	1 21 - 19 10 - 21 2 ✕ 17 - 21	M: 0 - 2 S: 1 - 4 P: 76 - 103	3 位

男子ダブルスAクラス 決勝トーナメント

宍戸司(ウェンブレイ)
岡優介(ウェンブレイ)

21 - 16 19 - 21 21 - 13	1
-------------------------------	---

平尾和之(平尾会)
小泉佑介(平尾会)

男子ダブルスBクラス

A ブロック	岩崎盛俊 松岡史朗	杉田稜 西垣凌	荘司遼 清水啓介	安諸圭太 平松和真	順位
岩崎盛俊 (相模原市役所) 松岡史朗 (相模原市役所)	M: 2 - 1 S: 4 - 3 P: 131 - 132	18 - 21 21 - 16 1 ○ 21 - 16	19 - 21 10 - 21 2 ✕	21 - 18 21 - 19 0 ○	2位
杉田稜 (東京都市大学) 西垣凌 (東京都市大学)	21 - 18 16 - 21 2 ✕ 16 - 21	M: 1 - 2 S: 4 - 4 P: 144 - 146	17 - 21 21 - 19 2 ✕ 11 - 21	21 - 10 21 - 15 0 ○	3位
荘司遼 (一般) 清水啓介 (一般)	21 - 19 21 - 10 0 ○	21 - 17 19 - 21 1 ○ 21 - 11	M: 3 - 0 S: 6 - 1 P: 145 - 93	21 - 12 21 - 3 0 ○	1位
安諸圭太 (東京都市大学) 平松和真 (東京都市大学)	18 - 21 19 - 21 2 ✕	10 - 21 15 - 21 2 ✕	12 - 21 3 - 21 2 ✕	M: 0 - 3 S: 0 - 6 P: 77 - 126	4位

B ブロック	内田正輝 柴田涼悟	岡村和博 柴崎貴司	長嶋俊 岡室憧汰	松井和久 小林敦哉	順位
内田正輝 (Q) 柴田涼悟 (Q)	M: 0 - 3 S: 0 - 6 P: 0 - 126	X - X - 2 ✕	X - X - 2 ✕	X - X - 2 ✕	4位
岡村和博 (ROBINS) 柴崎貴司 (ROBINS)	-X -X 0 ○	M: 1 - 2 S: 2 - 4 P: 96 - 84	16 - 21 12 - 21 2 ✕	9 - 21 17 - 21 2 ✕	3位
長嶋俊 (SNOM) 岡室憧汰 (SNOM)	-X -X 0 ○	21 - 16 21 - 12 0 ○	M: 2 - 1 S: 4 - 2 P: 108 - 70	11 - 21 13 - 21 2 ✕	2位
松井和久 (ソニー厚木) 小林敦哉 (B-CUBE)	-X -X 0 ○	21 - 9 21 - 17 0 ○	21 - 11 21 - 13 0 ○	M: 3 - 0 S: 6 - 0 P: 126 - 50	1位

C ブロック	鈴木玲於奈 新倉拓	佐野元秀 田中瑞希	大島駿 福留尚弥	順位
鈴木玲於奈 (SNOM) 新倉拓 (SNOM)	M: 0 - 2 S: 0 - 4 P: 63 - 84	15 - 21 17 - 21 2 ✕	15 - 21 16 - 21 2 ✕	3位
佐野元秀 (飯田橋BC) 田中瑞希 (飯田橋BC)	21 - 15 21 - 17 0 ○	M: 2 - 0 S: 4 - 0 P: 84 - 64	21 - 18 21 - 14 0 ○	1位
大島駿 (retirement) 福留尚弥 (retirement)	21 - 15 21 - 16 0 ○	18 - 21 14 - 21 2 ✕	M: 1 - 1 S: 2 - 2 P: 74 - 73	2位

D ブロック	鈴木新 武永真人	宮川真哉 相原知規	加藤明 河田尚磨	順位
鈴木新 (東京工芸大学) 武永真人 (東京農業大学)	M: 0 - 2 S: 0 - 4 P: 49 - 84	7 - 21 17 - 21 2 ✕	11 - 21 14 - 21 2 ✕	3位
宮川真哉 (バドミントン研究所) 相原知規 (バドミントン研究所)	21 - 7 21 - 17 0 ○	M: 1 - 1 S: 2 - 2 P: 80 - 69	16 - 21 22 - 24 2 ✕	2位
加藤明 (ROBINS) 河田尚磨 (ROBINS)	21 - 11 21 - 14 0 ○	21 - 16 24 - 22 0 ○	M: 2 - 0 S: 4 - 0 P: 87 - 63	1位

E ブロック	目黒良真 四戸悠斗	小林由樹 金指智也	渡辺克己 田村慎一郎	順位
目黒良真 (retirement) 四戸悠斗 (retirement)	M: 0 - 2 S: 1 - 4 P: 92 - 106	14 -21 0 16 -21 2 ✕	23 -21 1 19 -21 2 ✕ 20 -22	3 位
小林由樹 (飛朋会) 金指智也 (飛朋会)	2 21 -14 21 -16 0 ○	M: 2 - 0 S: 4 - 0 P: 84 - 57	2 21 -12 21 -15 0 ○	1 位
渡辺克己 (ひまわり厚木) 田村慎一郎 (ひまわり厚木)	2 21 -23 21 -19 1 ○ 22 -20	0 12 -21 15 -21 2 ✕	M: 1 - 1 S: 2 - 3 P: 91 - 104	2 位

F ブロック	小島孝明 城所孝彰	大谷昌規 一色朗満	藤田慎 男全主人	順位
小島孝明 (ロビンソン) 城所孝彰 (ロビンソン)	M: 1 - 1 S: 2 - 2 P: 69 - 64	2 21 - 9 21 -13 0 ○	0 15 -21 12 -21 2 ✕	2 位
大谷昌規 (厚木クラブ) 一色朗満 (厚木クラブ)	0 9 -21 13 -21 2 ✕	M: 0 - 2 S: 0 - 4 P: 51 - 84	0 17 -21 12 -21 2 ✕	3 位
藤田慎 (飯田橋BC) 男全主人 (飯田橋BC)	2 21 -15 21 -12 0 ○	2 21 -17 21 -12 0 ○	M: 2 - 0 S: 4 - 0 P: 84 - 56	1 位

男子ダブルスBクラス 決勝トーナメント

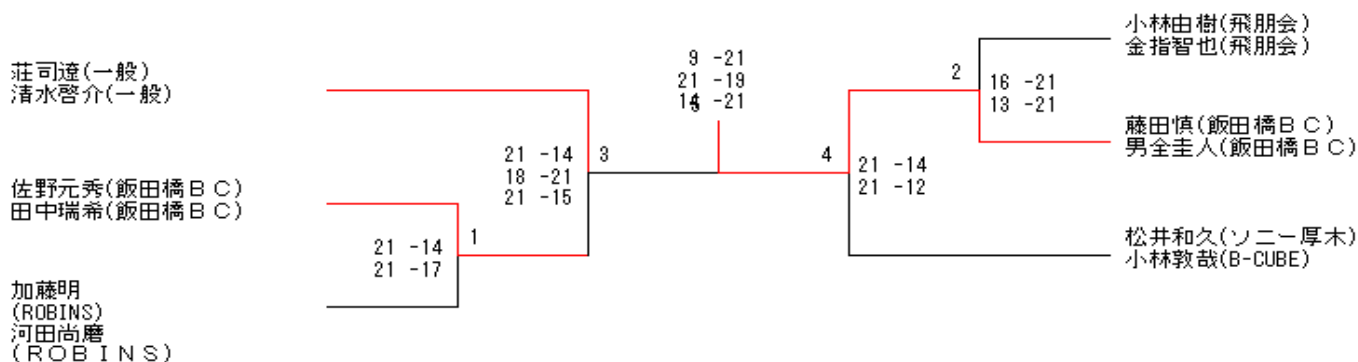

男子ダブルスCクラス

A ブロック	藤田頼信 山田真之	石川拓 野口亮太	清水嵩士 谷内拓斗	順位
藤田頼信 (そふんちよす) 山田真之 (そふんちよす)	M: 0 - 2 S: 0 - 4 P: 59 - 84	18 - 21 0 15 - 21 2 X	10 - 21 0 16 - 21 2 X	3 位
石川拓 (せっと) 野口亮太 (せっと)	21 - 18 2 21 - 15 0 O	M: 1 - 1 S: 2 - 2 P: 76 - 75	16 - 21 0 18 - 21 2 X	2 位
清水嵩士 (そふんちよす) 谷内拓斗 (そふんちよす)	21 - 10 2 21 - 16 0 O	21 - 16 2 21 - 18 0 O	M: 2 - 0 S: 4 - 0 P: 84 - 60	1 位

B ブロック	市川真輝 坂口達哉	尾島祥吾 松川直広	山田陽介 西島将	順位
市川真輝 (そふんちよす) 坂口達哉 (そふんちよす)	M: 1 - 1 S: 2 - 3 P: 82 - 93	9 - 21 0 14 - 21 2 X	16 - 21 2 22 - 20 1 O 21 - 10	2 位
尾島祥吾 (PLUS) 松川直広 (PLUS)	21 - 9 2 21 - 14 0 O	M: 2 - 0 S: 4 - 0 P: 84 - 45	21 - 12 2 21 - 10 0 O	1 位
山田陽介 (相模原市役所) 西島将 (相模原市役所)	21 - 16 1 20 - 22 2 X 10 - 21	12 - 21 0 10 - 21 2 X	M: 0 - 2 S: 1 - 4 P: 73 - 101	3 位

C ブロック	長沼文也 長野直人	酒井正貴 一本嶋直哉	小林翔汰 鵜川貴純	順位
長沼文也 (ゴゴカラ) 長野直人 (ゴゴカラ)	M: 0 - 2 S: 1 - 4 P: 86 - 96	13 - 21 1 21 - 12 2 X 18 - 21	15 - 21 0 19 - 21 2 X	3 位
酒井正貴 (そふんちよす) 一本嶋直哉 (そふんちよす)	21 - 13 2 12 - 21 1 O 21 - 18	M: 2 - 0 S: 4 - 1 P: 96 - 85	21 - 16 2 21 - 17 0 O	1 位
小林翔汰 (東京工芸大学) 鵜川貴純 (東京工芸大学)	21 - 15 2 21 - 19 0 O	16 - 21 0 17 - 21 2 X	M: 1 - 1 S: 2 - 2 P: 75 - 76	2 位

男子ダブルスCクラス 決勝トーナメント

清水嵩士
(そふんちよす)
谷内拓斗
(そふんちよす)

尾島祥吾 (PLUS)
松川直広 (PLUS)

酒井正貴
(そふんちよす)
一本嶋直哉
(そふんちよす)

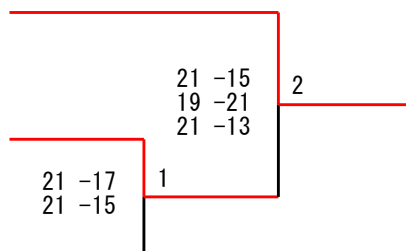

男子ダブルスDクラス

A ブロック	齋藤直紀 廣島一成	佐々木健太 正海智郁	霜山清 宮澤景樹	順位
齋藤直紀 (齋藤組) 廣島一成 (齋藤組)	M: 2 - 0 S: 4 - 0 P: 84 - 37	21 - 4 2 21 - 2 0 ○	21 - 12 2 21 - 19 0 ○	1 位
佐々木健太 (東京工芸大学) 正海智郁 (東京工芸大学)	4 - 21 0 2 - 21 2 ✕	M: 0 - 2 S: 0 - 4 P: 29 - 84	16 - 21 0 7 - 21 2 ✕	3 位
霜山清 (厚木市協会) 宮澤景樹 (ひまわり厚木)	12 - 21 0 19 - 21 2 ✕	21 - 16 2 21 - 7 0 ○	M: 1 - 1 S: 2 - 2 P: 73 - 65	2 位

B ブロック	江頭竹時 横浜由人	針谷尚裕 大日方洋介	渡辺光太郎 長崎有平	順位
江頭竹時 (サイトウトイス) 横浜由人 (サイトウトイス)	M: 2 - 0 S: 4 - 0 P: 84 - 70	21 - 18 2 21 - 18 0 ○	21 - 18 2 21 - 16 0 ○	1 位
針谷尚裕 (旭化成) 大日方洋介 (旭化成)	18 - 21 0 18 - 21 2 ✕	M: 0 - 2 S: 0 - 4 P: 79 - 93	14 - 21 0 29 - 30 2 ✕	3 位
渡辺光太郎 (そふんちよす) 長崎有平 (そふんちよす)	18 - 21 0 16 - 21 2 ✕	21 - 14 2 30 - 29 0 ○	M: 1 - 1 S: 2 - 2 P: 85 - 85	2 位

男子ダブルスDクラス 決勝トーナメント

齋藤直紀 (齋藤組)
廣島一成 (齋藤組)

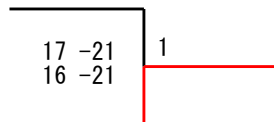

江頭竹時
(サイトウトイス)
横浜由人
(サイトウトイス)

男子ダブルスシニアB

A ブロック	辻英雄 境野伸也	室井英彦 星野智也	山本茂 高橋保則	順位
辻英雄 (荻野ニューシャトル) 境野伸也 (荻野ニューシャトル)	M: 1 - 1 S: 3 - 2 P: 95 - 86	21 - 17 2 21 - 14 0 ○	18 - 21 21 - 13 2 ✕ 14 - 21 2 ✕	2 位
室井英彦 (海老名BC) 星野智也 (海老名BC)	17 - 21 0 14 - 21 2 ✕	M: 0 - 2 S: 0 - 4 P: 57 - 84	12 - 21 0 14 - 21 2 ✕	3 位
山本茂 (荻野ニューシャトル) 高橋保則 (荻野ニューシャトル)	21 - 18 2 13 - 21 1 ○ 21 - 14 1 ○	21 - 12 2 21 - 14 0 ○	M: 2 - 0 S: 4 - 1 P: 97 - 79	1 位

B ブロック	渥美則夫 遠藤裕和	民部田善裕 坂内和典	間宮吉樹 齋藤高夫	順位
渥美則夫 (ゴールデンマスターズ) 遠藤裕和 (ゴールデンマスターズ)	M: 1 - 1 S: 2 - 2 P: 67 - 78	12 - 21 0 13 - 21 2 ✕	21 - 17 2 21 - 19 0 ○	2 位
民部田善裕 (翡翠) 坂内和典 (相川BCシニア)	21 - 12 2 21 - 13 0 ○	M: 2 - 0 S: 4 - 0 P: 84 - 51	21 - 13 2 21 - 13 0 ○	1 位
間宮吉樹 (荻野ニューシャトル) 齋藤高夫 (荻野ニューシャトル)	17 - 21 0 19 - 21 2 ✕	13 - 21 0 13 - 21 2 ✕	M: 0 - 2 S: 0 - 4 P: 62 - 84	3 位

男子ダブルスシニアB 決勝トーナメント

山本茂
(荻野ニューシャトル)
高橋保則
(荻野ニューシャトル)

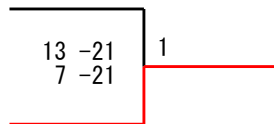

民部田善裕
(翡翠)
坂内和典
(相川BCシニア)

男子ダブルスシニアC

A ブロック	高橋文男 古谷宗芳	臼井英治 滝澤秀正	河田賢治 阿辺和浩	鈴木亘 小俣貴也	順位
高橋文男 (SKY) 古谷宗芳 (SKY)	M: 1 - 2 S: 3 - 4 P: 121 - 140	21 - 16 2 22 - 20 0 ○	21 - 18 1 9 - 21 2 ✕ 21 - 23 2 ✕	10 - 21 0 17 - 21 2 ✕	3 位
臼井英治 (厚木クラブ) 滝澤秀正 (ひまわり厚木)	16 - 21 0 20 - 22 2 ✕	M: 0 - 3 S: 1 - 6 P: 114 - 146	12 - 21 0 12 - 21 2 ✕	15 - 21 1 21 - 19 2 ✕ 18 - 21 2 ✕	4 位
河田賢治 (ROBINS) 阿辺和浩 (ROBINS)	18 - 21 2 21 - 9 1 ○ 23 - 21 1 ○	21 - 12 2 21 - 12 0 ○	M: 3 - 0 S: 6 - 1 P: 146 - 105	21 - 11 2 21 - 19 0 ○	1 位
鈴木亘 (だるま) 小俣貴也 (だるま)	21 - 10 2 21 - 17 0 ○	21 - 15 2 19 - 21 1 ○ 21 - 18 1 ○	11 - 21 0 19 - 21 2 ✕	M: 2 - 1 S: 4 - 3 P: 133 - 123	2 位

男子シングルスAクラス

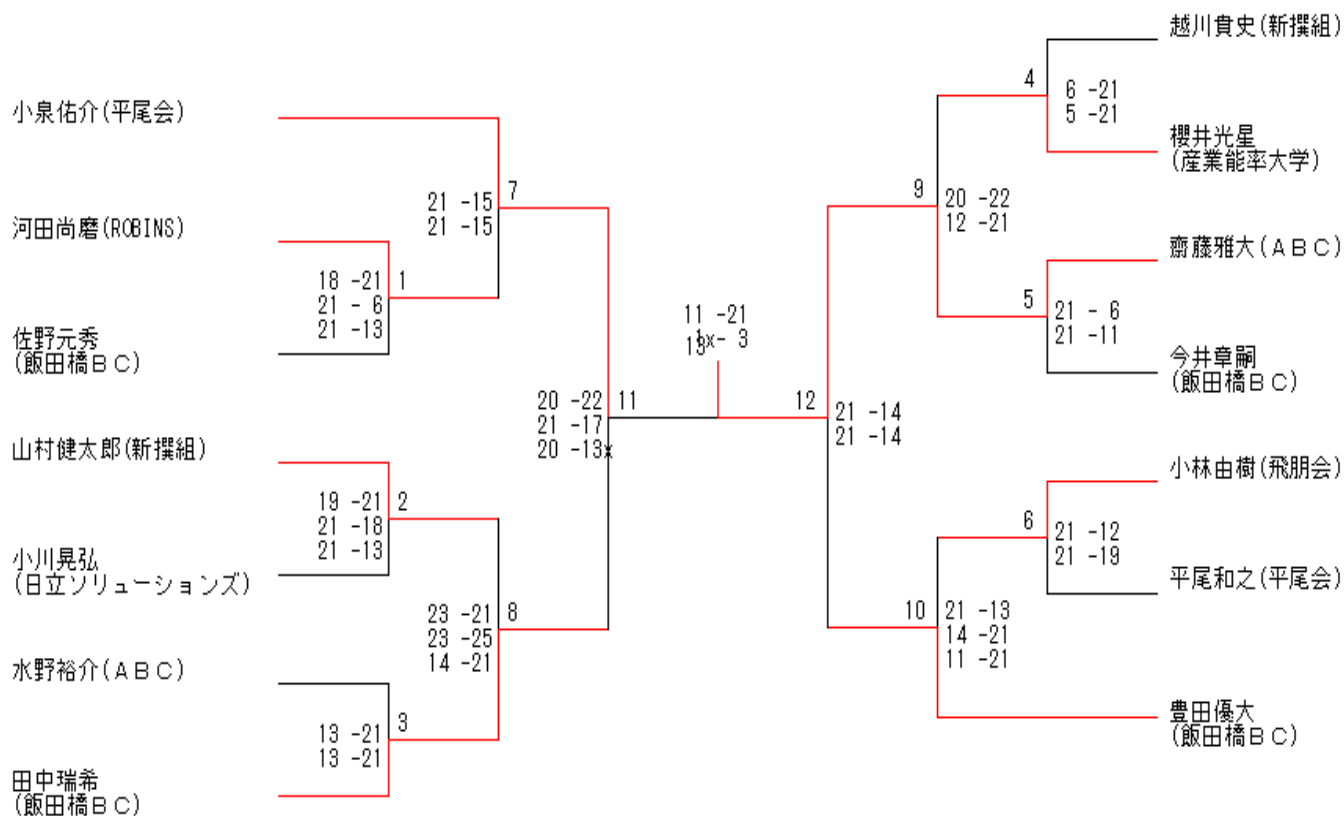

男子シングルスBクラス

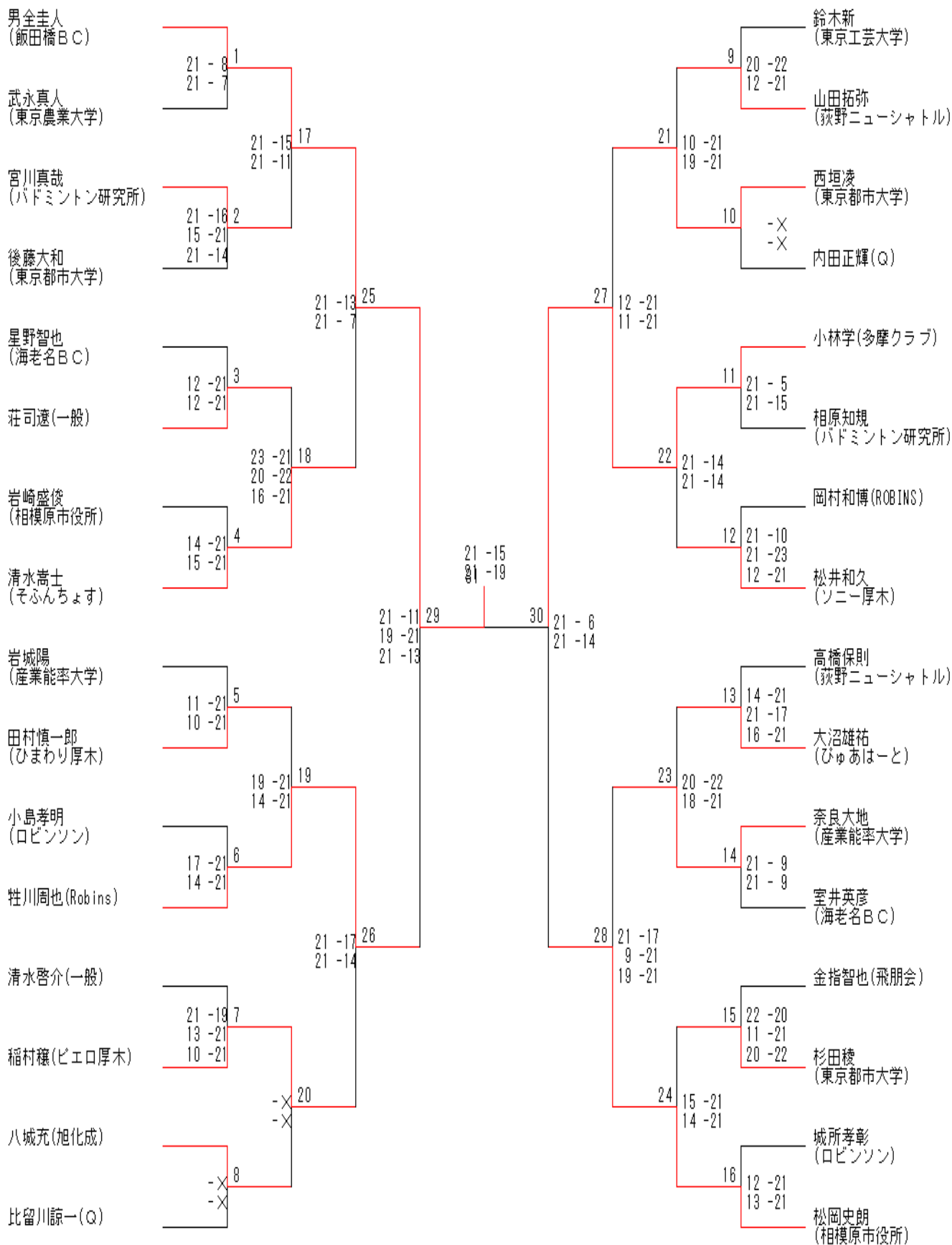

男子シングルスCクラス

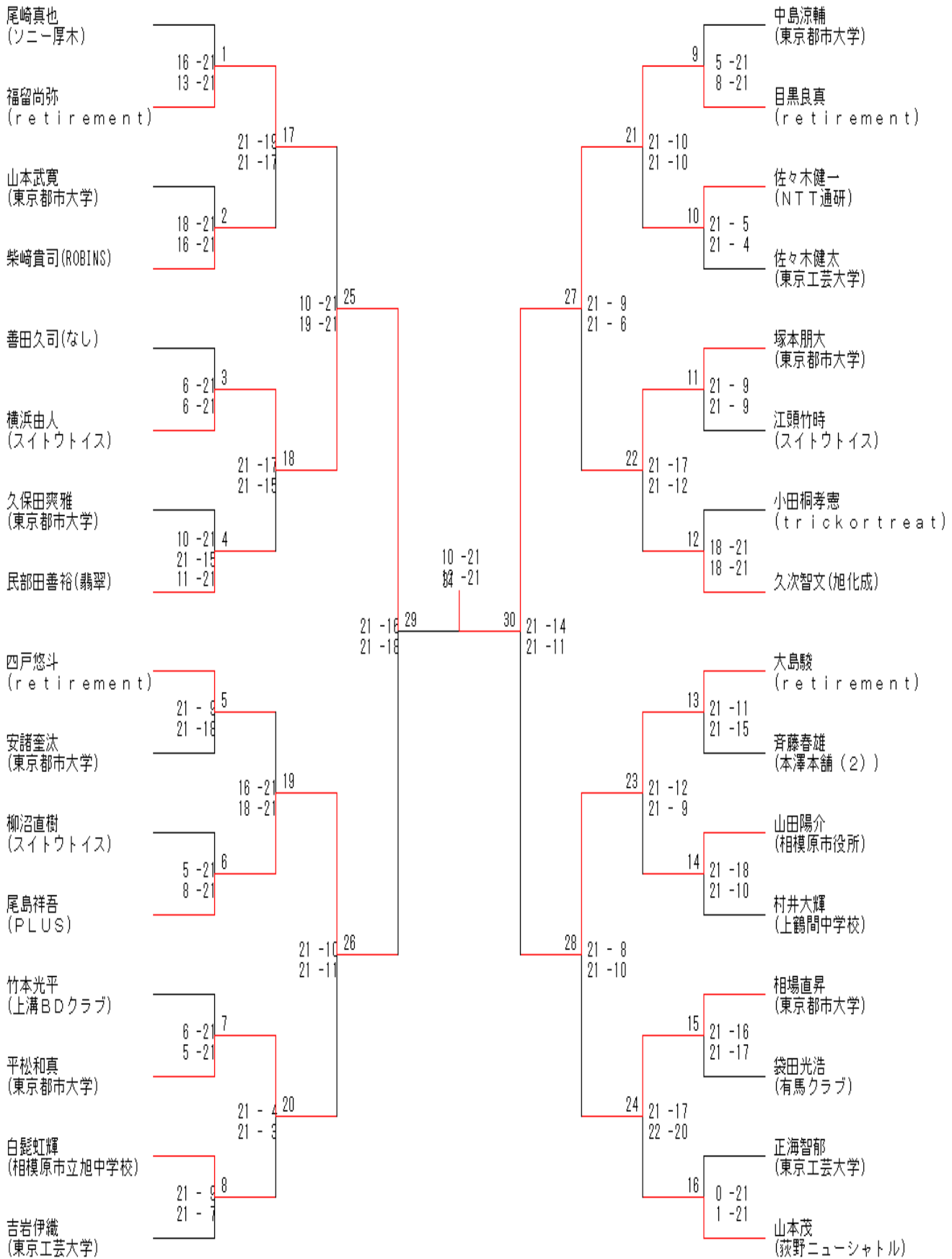

女子ダブルスBクラス

A ブロック	荻田瀬理絵 石川樹	須之内文香 徳田麻里	宮本美優 宮本美海	順位
荻田瀬理絵 (39ers) 石川樹 (39ers)	M: 0 - 2 S: 1 - 4 P: 79 - 103	21 - 19 1 17 - 21 2 ✕ 18 - 21	17 - 21 0 6 - 21 2 ✕	3 位
須之内文香 (東京都市大学) 徳田麻里 (東京都市大学)	19 - 21 2 21 - 17 1 ○ 21 - 18	M: 1 - 1 S: 2 - 3 P: 91 - 98	18 - 21 0 12 - 21 2 ✕	2 位
宮本美優 (上溝BDクラブ) 宮本美海 (上溝BDクラブ)	21 - 17 2 21 - 6 0 ○	21 - 18 2 21 - 12 0 ○	M: 2 - 0 S: 4 - 0 P: 84 - 53	1 位

女子ダブルスCクラス

A ブロック	井上志津子 石黒智子	高橋佳希 岸紗羅	新井璃桜 伊藤玲央奈	井上絵理奈 松山陽子	順位
井上志津子 (ルネバド) 石黒智子 (ルネバド)	M: 1 - 2 S: 2 - 4 P: 74 - 107	3 - 21 0 9 - 21 2 ✕	21 - 15 2 21 - 8 0 ○	14 - 21 0 6 - 21 2 ✕	3 位
高橋佳希 (SARAKANO) 岸紗羅 (SARAKANO)	21 - 3 2 21 - 9 0 ○	M: 3 - 0 S: 6 - 0 P: 126 - 52	21 - 11 2 21 - 6 0 ○	21 - 10 2 21 - 13 0 ○	1 位
新井璃桜 (上溝BDクラブ) 伊藤玲央奈 (上溝BDクラブ)	15 - 21 0 8 - 21 2 ✕	11 - 21 0 6 - 21 2 ✕	M: 0 - 3 S: 0 - 6 P: 57 - 126	11 - 21 0 6 - 21 2 ✕	4 位
井上絵理奈 (ゴゴカラ) 松山陽子 (パンダース)	21 - 14 2 21 - 6 0 ○	10 - 21 0 13 - 21 2 ✕	21 - 11 2 21 - 6 0 ○	M: 2 - 1 S: 4 - 2 P: 107 - 79	2 位

女子ダブルスDクラス

A ブロック	生嶋さや 佐藤夏海	鈴木淳子 繁原逸美	星野萌絵 青木佑紀乃	順位
生嶋さや (上溝BDクラブ) 佐藤夏海 (上溝BDクラブ)	M: 0 - 2 S: 0 - 4 P: 0 - 84	X - 0 X - 2 ✕	X - 0 X - 2 ✕	3 位
鈴木淳子 (どんぐり) 繁原逸美 (どんぐり)	- X 2 - X 0 ○	M: 2 - 0 S: 4 - 0 P: 84 - 23	21 - 10 2 21 - 13 0 ○	1 位
星野萌絵 (上溝BDクラブ) 青木佑紀乃 (上溝BDクラブ)	- X 2 - X 0 ○	10 - 21 0 13 - 21 2 ✕	M: 1 - 1 S: 2 - 2 P: 65 - 42	2 位

B ブロック	長堀美由紀 常盤悦子	中山恵美 番場由真	鎌田鈴那 鎌田芹菜	順位
長堀美由紀 (どんぐり) 常盤悦子 (どんぐり)	M: 1 - 1 S: 2 - 2 P: 66 - 61	16 - 21 0 8 - 21 2 ✕	21 - 8 2 21 - 11 0 ○	2 位
中山恵美 (齋藤組) 番場由真 (齋藤組)	21 - 16 2 21 - 8 0 ○	M: 2 - 0 S: 4 - 0 P: 84 - 39	21 - 9 2 21 - 6 0 ○	1 位
鎌田鈴那 (上溝B Dクラブ) 鎌田芹菜 (上溝B Dクラブ)	8 - 21 0 11 - 21 2 ✕	9 - 21 0 6 - 21 2 ✕	M: 0 - 2 S: 0 - 4 P: 34 - 84	3 位

C ブロック	高畠由紀子 露木利恵子	小野田凧沙 松島瑞穂	鶴森はるみ 蒲明美	順位
高畠由紀子 (ぼれぼれ) 露木利恵子 (ぼれぼれ)	M: 1 - 1 S: 2 - 2 P: 72 - 64	21 - 10 2 21 - 12 0 ○	16 - 21 0 14 - 21 2 ✕	2 位
小野田凧沙 (上溝B Dクラブ) 松島瑞穂 (上溝B Dクラブ)	10 - 21 0 12 - 21 2 ✕	M: 0 - 2 S: 0 - 4 P: 49 - 84	10 - 21 0 17 - 21 2 ✕	3 位
鶴森はるみ (どんぐり) 蒲明美 (ゴールデンマスターズ)	21 - 16 2 21 - 14 0 ○	21 - 10 2 21 - 17 0 ○	M: 2 - 0 S: 4 - 0 P: 84 - 57	1 位

D ブロック	大方ちあき 畑野里奈	木戸由起枝 大野晴子	大矢有紀江 岩本奈保子	順位
大方ちあき (上溝B Dクラブ) 畑野里奈 (上溝B Dクラブ)	M: 0 - 2 S: 0 - 4 P: 46 - 84	17 - 21 0 12 - 21 2 ✕	7 - 21 0 10 - 21 2 ✕	3 位
木戸由起枝 (土曜会) 大野晴子 (土曜会)	21 - 17 2 21 - 12 0 ○	M: 1 - 1 S: 3 - 2 P: 98 - 87	19 - 21 1 21 - 16 2 ✕ 16 - 21	2 位
大矢有紀江 (どんぐり) 岩本奈保子 (どんぐり)	21 - 7 2 21 - 10 0 ○	21 - 19 2 16 - 21 1 ○ 21 - 16	M: 2 - 0 S: 4 - 1 P: 100 - 73	1 位

女子ダブルスDクラス 決勝トーナメント

鈴木淳子(どんぐり)
繁原逸美(どんぐり)

中山恵美(齋藤組)
番場由真(齋藤組)

鶴森はるみ
(どんぐり)
蒲明美
(ゴールデンマスターズ)

大矢有紀江(どんぐり)
岩本奈保子(どんぐり)

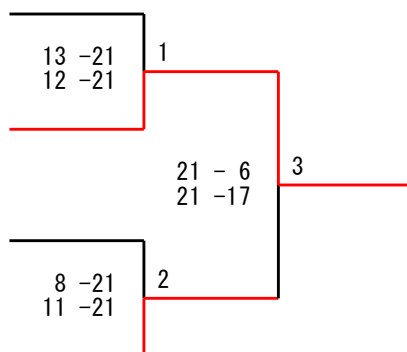

女子ダブルスシニアA

A ブロック	細谷美佐子 岸紀代	田村典子 佐久馬千秋	齋藤亜希子 福田千尋	順位
細谷美佐子 (シャトルズ) 岸紀代 (シャトルズ)	M: 2 - 0 S: 4 - 0 P: 84 - 54	21 - 17 2 21 - 9 0 ○	21 - 16 2 21 - 12 0 ○	1 位
田村典子 (厚木クラブ) 佐久馬千秋 (土曜会)	17 - 21 0 9 - 21 2 ×	M: 1 - 1 S: 2 - 2 P: 68 - 64	21 - 14 2 21 - 8 0 ○	2 位
齋藤亜希子 (荻野ニューシャトル) 福田千尋 (荻野ニューシャトル)	16 - 21 0 12 - 21 2 ×	14 - 21 0 8 - 21 2 ×	M: 0 - 2 S: 0 - 4 P: 50 - 84	3 位

女子シングルスBクラス

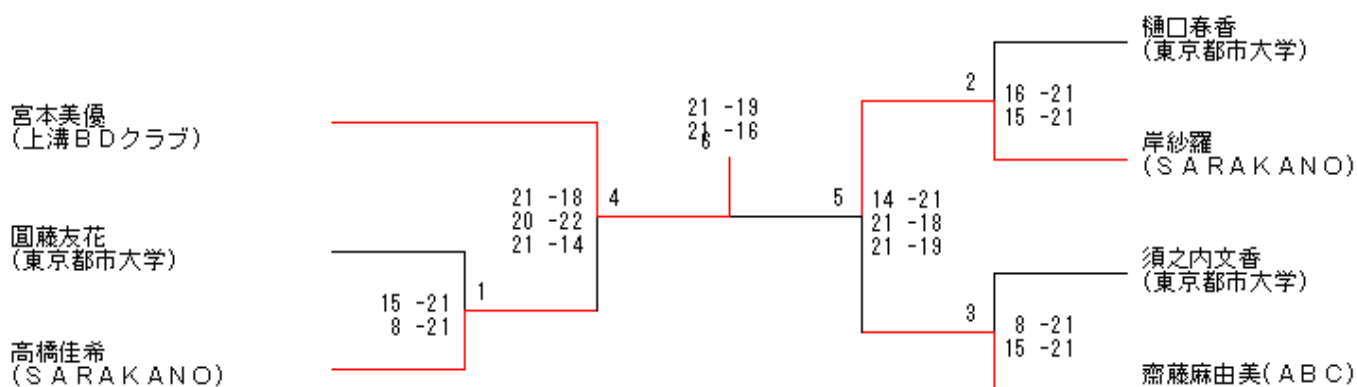

女子シングルスCクラス

