

男子ダブルスAクラス

A ブロック	齋藤皓一 内野紀之	藺藤孝一 杉浦学	奥山祐輝 小林秀樹	順位
齋藤皓一 (大野会) 内野紀之 (NEXT)	M: 2 - 0 S: 4 - 0 P: 60 - 37	2 15 - 11 0 ○ 15 - 8 0 ○	2 15 - 5 0 ○ 15 - 13 0 ○	1 位
藺藤孝一 (PIERO) 杉浦学 (PIERO)	0 11 - 15 2 ✕ 8 - 15 2 ✕	M: 0 - 2 S: 0 - 4 P: 19 - 60	0 X - 0 ✕ X - 0 ✕	3 位
奥山祐輝 (FLYING PENGUINS) 小林秀樹 (FLYING PENGUINS)	0 5 - 15 2 ✕ 13 - 15 2 ✕	0 - X 0 ○ - X 0 ○	M: 1 - 1 S: 2 - 2 P: 48 - 30	2 位

B ブロック	北岡幸一 山口敏弘	小嶋鷹宗 藍原憲弘	佐藤康人 中村祐也	順位
北岡幸一 (福生市) 山口敏弘 (日野市)	M: 1 - 1 S: 2 - 2 P: 45 - 38	0 4 - 15 2 ✕ 11 - 15 2 ✕	2 15 - 3 0 ○ 15 - 5 0 ○	2 位
小嶋鷹宗 (ピエロ) 藍原憲弘 (ピエロ)	2 15 - 4 0 ○ 15 - 11 0 ○	M: 2 - 0 S: 4 - 0 P: 60 - 34	2 15 - 11 0 ○ 15 - 8 0 ○	1 位
佐藤康人 (Reason) 中村祐也 (Reason)	0 3 - 15 2 ✕ 5 - 15 2 ✕	0 11 - 15 2 ✕ 8 - 15 2 ✕	M: 0 - 2 S: 0 - 4 P: 27 - 60	3 位

男子ダブルスAクラス 決勝トーナメント

齋藤皓一
(大野会)
内野紀之
(NEXT)

小嶋鷹宗
(ピエロ)
藍原憲弘
(ピエロ)

11 - 15	1
15 - 13	
11 - 15	

男子ダブルスBクラス

	土田裕一 土田秀紀	田村慎一郎 吉田亨	江頭吾郎 江頭桜空	山上陽右 小川勉	順位
土田裕一 (フリー) 土田秀紀 (フリー)	M: 1 - 2 S: 2 - 4 P: 68 - 79	0 11 - 15 2 ✕ 14 - 15 2 ✕	0 7 - 15 2 ✕ 6 - 15 2 ✕	2 15 - 7 0 ○ 15 - 12 0 ○	3 位
田村慎一郎 (湘南大山塾) 吉田亨 (湘南大山塾)	2 15 - 11 0 ○ 15 - 14 0 ○	M: 2 - 1 S: 4 - 3 P: 90 - 87	0 7 - 15 2 ✕ 9 - 15 2 ✕	2 15 - 8 1 ○ 14 - 15 1 ○ 15 - 9 1 ○	2 位
江頭吾郎 (サイトウトイス) 江頭桜空 (サイトウトイス)	2 15 - 7 0 ○ 15 - 6 0 ○	2 15 - 7 0 ○ 15 - 9 0 ○	M: 3 - 0 S: 6 - 0 P: 90 - 43	2 15 - 4 0 ○ 15 - 10 0 ○	1 位
山上陽右 (日立AMS) 小川勉 (新磯クラブ)	0 7 - 15 2 ✕ 12 - 15 2 ✕	1 8 - 15 2 ✕ 15 - 14 2 ✕ 9 - 15 2 ✕	0 4 - 15 2 ✕ 10 - 15 2 ✕	M: 0 - 3 S: 1 - 6 P: 65 - 104	4 位

男子ダブルスCクラス

A ブロック	山本英紀 二村直樹	樋口利喜 堀内康平	嶋田裕史 浅井啓輔	西岡嗣信 根村章雄	順位
山本英紀 (N P 神奈川) 二村直樹 (N P 神奈川)	M: 1 - 2 S: 3 - 5 P: 84 - 109	15 - 11 2 10 - 15 1 ○ 15 - 11	0 8 - 15 2 ✕ 6 - 15	1 15 - 12 2 ✕ 8 - 15 2 ✕ 7 - 15	3 位
樋口利喜 (白浜クラブ) 堀内康平 (白浜クラブ)	1 11 - 15 2 ✕ 15 - 10 11 - 15	M: 0 - 3 S: 1 - 6 P: 69 - 100	0 12 - 15 2 ✕ 7 - 15	0 7 - 15 2 ✕ 6 - 15	4 位
嶋田裕史 (東京農工大学0B) 浅井啓輔 (一橋大学0B)	2 15 - 8 0 ○ 15 - 6	2 15 - 12 0 ○ 15 - 7	M: 3 - 0 S: 6 - 0 P: 90 - 54	2 15 - 8 0 ○ 15 - 13	1 位
西岡嗣信 (パド研) 根村章雄 (パド研)	2 12 - 15 1 ○ 15 - 8 15 - 7	2 15 - 7 0 ○ 15 - 6	0 8 - 15 2 ✕ 13 - 15	M: 2 - 1 S: 4 - 3 P: 93 - 73	2 位

B ブロック	公文新二 田口隼	中上雄史 田中正人	大瀧誉之 清水祐輝	瀬戸桂寿葉 高田夏輝	順位
公文新二 (N P 神奈川) 田口隼 (N P 神奈川)	M: 2 - 1 S: 4 - 2 P: 81 - 50	2 15 - 12 0 ○ 15 - 8	0 9 - 15 2 ✕ 12 - 15	0 - X 0 ○ - X	2 位
中上雄史 (もえぎ野) 田中正人 (もえぎ野)	0 12 - 15 2 ✕ 8 - 15	M: 2 - 1 S: 4 - 3 P: 90 - 69	2 15 - 13 1 ○ 10 - 15 15 - 11	0 - X 0 ○ - X	3 位
大瀧誉之 (D A.) 清水祐輝 (D A.)	2 15 - 9 0 ○ 15 - 12	1 13 - 15 2 ✕ 15 - 10 11 - 15	M: 2 - 1 S: 5 - 2 P: 99 - 63	2 15 - 1 0 ○ 15 - 1	1 位
瀬戸桂寿葉 (秦野菅屋高校) 高田夏輝 (秦野菅屋高校)	0 X - 0 ✕ X -	0 X - 0 ✕ X -	0 1 - 15 2 ✕ 1 - 15	M: 0 - 3 S: 0 - 6 P: 2 - 90	4 位

C ブロック	金子正朋 星野大輔	井口和美 船山新	種山浩輝 佐藤康太郎	順位
金子正朋 (N P 神奈川) 星野大輔 (N P 神奈川)	M: 0 - 2 S: 0 - 4 P: 20 - 60	0 5 - 15 2 ✕ 4 - 15	0 7 - 15 2 ✕ 4 - 15	3 位
井口和美 (もえぎ野) 船山新 (もえぎ野)	2 15 - 5 0 ○ 15 - 4	M: 1 - 1 S: 2 - 2 P: 46 - 39	0 7 - 15 2 ✕ 9 - 15	2 位
種山浩輝 (玉川大学 教育学部) 佐藤康太郎 (日本大学 芸術学部)	2 15 - 7 0 ○ 15 - 4	2 15 - 7 0 ○ 15 - 9	M: 2 - 0 S: 4 - 0 P: 60 - 27	1 位

男子ダブルスCクラス 決勝トーナメント

嶋田裕史
(東京農工大学0B)
浅井啓輔
(一橋大学0B)

大瀧誉之
(D A.)
清水祐輝
(D A.)

種山浩輝
(玉川大学 教育学部)
佐藤康太郎
(日本大学 芸術学部)

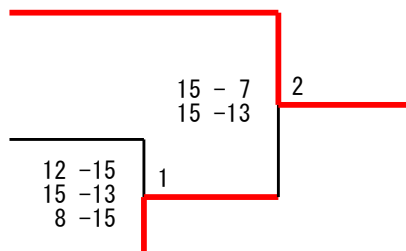

男子ダブルスDクラス

A ブロック	尾曲保輝 福本翔	緒方航貴 関勇太	宮澤景樹 増田和弘	順位
尾曲保輝 (小鮎中男子バドミントン部) 福本翔 (小鮎中男子バドミントン部)	M: 2 - 2 S: 1 - 4 P: 54 - 74	M: 9 - 15 S: 10 - 15 P: 2 - 2	M: 10 - 15 S: 15 - 14 P: 10 - 15	3 位
緒方航貴 (新宿区) 関勇太 (新宿区)	2 15 - 9 0 ○	M: 2 - 0 S: 4 - 0 P: 60 - 42	2 15 - 11 0 ○	1 位
宮澤景樹 (向日葵厚木) 増田和弘 (ひまわり)	2 15 - 10 14 - 15 1 ○ 15 - 10	0 11 - 15 12 - 15 2 ×	M: 1 - 1 S: 2 - 3 P: 67 - 65	2 位

B ブロック	大木立夢 鈴木勇真	鈴木悠斗 小原孝太郎	田中新吾 内山重幸	順位
大木立夢 (小鮎中男子バドミントン部) 鈴木勇真 (小鮎中男子バドミントン部)	M: 2 - 0 S: 4 - 0 P: 60 - 25	M: 15 - 6 S: 15 - 10 0 ○	2 15 - 2 0 ○ 15 - 7 0 ○	1 位
鈴木悠斗 (小鮎中男子バドミントン部) 小原孝太郎 (小鮎中男子バドミントン部)	0 6 - 15 10 - 15 2 ×	M: 2 - 2 S: 2 - 2 P: 46 - 45	2 15 - 7 0 ○ 15 - 8 0 ○	2 位
田中新吾 (Wide Swing) 内山重幸 (Wide Swing)	0 2 - 15 7 - 15 2 ×	0 7 - 15 8 - 15 2 ×	M: 0 - 2 S: 0 - 4 P: 24 - 60	3 位

男子ダブルスDクラス 決勝トーナメント

緒方航貴
(新宿区)
関勇太
(新宿区)
大木立夢
(小鮎中男子バドミントン部)
鈴木勇真
(小鮎中男子バドミントン部)

15 - 9	1
15 - 12	

男子シニアAダブルス

	松下義美 近藤和浩	高橋清隆 西山謙司	大附博之 高橋智尚	順位
松下義美 (ROBINS) 近藤和浩 (ROBINS)	M: 0 - 2 S: 0 - 4 P: 24 - 60	0 13 - 15 1 - 15 2 ×	0 6 - 15 4 - 15 2 ×	3 位
高橋清隆 (Takashow) 西山謙司 (モーニングコーヒー)	2 15 - 13 15 - 1 0 ○	M: 2 - 0 S: 4 - 1 P: 70 - 52	2 10 - 15 15 - 13 1 ○ 15 - 10	1 位
大附博之 (ピエロ) 高橋智尚 (ピエロ)	2 15 - 6 15 - 4 0 ○	1 15 - 10 13 - 15 2 × 10 - 15	M: 1 - 1 S: 3 - 2 P: 68 - 50	2 位

女子ダブルスBクラス

	池田和美 福田恵	成石星香 小嶋侑花	渡辺真由美 鎌形美江	佐々木さら 佐々木りん	順位
池田和美 (クラウドナイン) 福田恵 (クラウドナイン)	M: 2 - 1 S: 4 - 2 P: 75 - 47	2 15 - 6 0 ○ 15 - 11 0 ○	0 -X 0 ○ -X 0 ○	0 5 -15 2 ✕ 10 -15 2 ✕	2 位
成石星香 (ヘヴンズ・ドアー) 小嶋侑花 (ヘヴンズ・ドアー)	0 6 -15 2 ✕ 11 -15 2 ✕	M: 1 - 2 S: 2 - 4 P: 64 - 60	0 -X 0 ○ -X 0 ○	0 5 -15 2 ✕ 12 -15 2 ✕	3 位
渡辺真由美 (ohana) 鎌形美江 (ohana)	0 X - 0 ✕ X - 0 ✕	0 X - 0 ✕ X - 0 ✕	M: 0 - 3 S: 0 - 6 P: 0 - 90	0 X - 0 ✕ X - 0 ✕	4 位
佐々木さら (Hippo) 佐々木りん (Hippo)	2 15 - 5 0 ○ 15 - 10 0 ○	2 15 - 5 0 ○ 15 - 12 0 ○	0 -X 0 ○ -X 0 ○	M: 3 - 0 S: 6 - 0 P: 90 - 32	1 位

女子ダブルスCクラス

A ブロック	福島怜 山本瑞穂	太田浩子 竹山美彩子	小原清子 馬場広美	順位
福島怜 (REI) 山本瑞穂 (REI)	M: 2 - 0 S: 4 - 0 P: 60 - 28	2 15 - 4 0 ○ 15 - 4 0 ○	2 15 - 8 0 ○ 15 - 12 0 ○	1 位
太田浩子 (ヘヴンズ・ドアー) 竹山美彩子 (ヘヴンズ・ドアー)	0 4 -15 2 ✕ 4 -15 2 ✕	M: 0 - 2 S: 0 - 4 P: 27 - 60	0 12 -15 2 ✕ 7 -15 2 ✕	3 位
小原清子 (サンライズ) 馬場広美 (サンライズ)	0 8 -15 2 ✕ 12 -15 2 ✕	2 15 -12 0 ○ 15 - 7 0 ○	M: 1 - 1 S: 2 - 2 P: 50 - 49	2 位

B ブロック	井上真由美 脇山真央	星野和子 溝口徳恵	蒲明美 鶴森はるみ	順位
井上真由美 (REI) 脇山真央 (REI)	M: 2 - 0 S: 4 - 0 P: 60 - 30	2 15 -13 0 ○ 15 - 9 0 ○	2 15 - 5 0 ○ 15 - 3 0 ○	1 位
星野和子 (もえぎ野) 溝口徳恵 (もえぎ野)	0 13 -15 2 ✕ 9 -15 2 ✕	M: 1 - 1 S: 2 - 2 P: 52 - 41	2 15 - 6 0 ○ 15 - 5 0 ○	2 位
蒲明美 (どんぐり) 鶴森はるみ (どんぐり)	0 5 -15 2 ✕ 3 -15 2 ✕	0 6 -15 2 ✕ 5 -15 2 ✕	M: 0 - 2 S: 0 - 4 P: 19 - 60	3 位

女子ダブルスCクラス 決勝トーナメント

福 島 怜
(R E I)
山 本 瑞 穂
(R E I)
井 上 真 由 美
(R E I)
脇 山 真 央
(R E I)

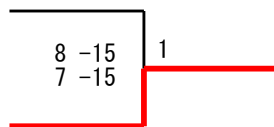

女子ダブルスDクラス

A ブロック	高橋里瑛 吉嶋玲奈	成田のあ 岩上陽花	長浜莉世 篠原清子	順位
高橋里瑛 (厚木市立荻野中学校) 吉嶋玲奈 (厚木市立荻野中学校)	M: 1 - 1 S: 2 - 2 P: 57 - 37	2 15 - 6 0 ○ 15 - 1	0 13 - 15 2 ✕ 14 - 15	2 位
成田のあ (相模中学校) 岩上陽花 (相模中学校)	0 6 - 15 2 ✕ 1 - 15	M: 0 - 2 S: 0 - 4 P: 21 - 60	0 7 - 15 2 ✕ 7 - 15	3 位
長浜莉世 (rマスター) 篠原清子 (rマスター)	2 15 - 13 0 ○ 15 - 14	2 15 - 7 0 ○ 15 - 7	M: 2 - 0 S: 4 - 0 P: 60 - 41	1 位

B ブロック	池永亜由莉 小林萌香	中島滯香 木村茉夏	大槻莉子 片山天鈴	順位
池永亜由莉 (厚木市立荻野中学校) 小林萌香 (厚木市立荻野中学校)	M: 2 - 0 S: 4 - 1 P: 69 - 34	2 15 - 5 0 ○ 15 - 5	2 9 - 15 1 ○ 15 - 1 15 - 8	1 位
中島滯香 (相模中学校) 木村茉夏 (相模中学校)	0 5 - 15 2 ✕ 5 - 15	M: 0 - 2 S: 1 - 4 P: 40 - 73	1 10 - 15 2 ✕ 15 - 13 5 - 15	3 位
大槻莉子 (鮎バド) 片山天鈴 (鮎バド)	1 15 - 9 2 ✕ 1 - 15 8 - 15	2 15 - 10 1 ○ 13 - 15 15 - 5	M: 1 - 1 S: 3 - 3 P: 67 - 69	2 位

C ブロック	小松崎愛 田中美有	清水祐美子 倉沢香桜	宮井愛結 宮井莉菜	順位
小松崎愛 (相模中学校) 田中美有 (相模中学校)	M: 0 - 2 S: 0 - 4 P: 16 - 60	0 8 - 15 2 ✕ 4 - 15	0 1 - 15 2 ✕ 3 - 15	3 位
清水祐美子 (厚木市立荻野中学校) 倉沢香桜 (厚木市立荻野中学校)	2 15 - 8 0 ○ 15 - 4	M: 1 - 1 S: 2 - 2 P: 38 - 42	0 5 - 15 2 ✕ 3 - 15	2 位
宮井愛結 (一般) 宮井莉菜 (一般)	2 15 - 1 0 ○ 15 - 3	2 15 - 5 0 ○ 15 - 3	M: 2 - 0 S: 4 - 0 P: 60 - 12	1 位

D ブロック	市川未歩 三橋苑果	清水爽空 原千尋	谷川あずみ 大和慶	順位
市川未歩 (厚木市立荻野中学校) 三橋苑果 (厚木市立荻野中学校)	M: 2 - 0 S: 4 - 1 P: 70 - 54	2 15 - 14 1 ○ 10 - 15 15 - 8	2 15 - 8 0 ○ 15 - 9	1 位
清水爽空 (厚木市立荻野中学校) 原千尋 (厚木市立荻野中学校)	1 14 - 15 2 ✕ 15 - 10 8 - 15	M: 1 - 1 S: 3 - 2 P: 67 - 60	2 15 - 8 0 ○ 15 - 12	2 位
谷川あずみ (相模中学校) 大和慶 (相模中学校)	0 8 - 15 2 ✕ 9 - 15	0 8 - 15 2 ✕ 12 - 15	M: 0 - 2 S: 0 - 4 P: 37 - 60	3 位

E ブロック	濱浦侑希乃 三住音葉	早川桃叶 柴崎七海	大谷友香 田村優依	順位
濱浦侑希乃 (厚木市立荻野中学校) 三住音葉 (厚木市立荻野中学校)	M: 2 - 0 S: 4 - 0 P: 60 - 20	2 15 - 3 0 ○ 2 15 - 4 0 ○	2 15 - 7 0 ○ 2 15 - 6 0 ○	1 位
早川桃叶 (相模中学校) 柴崎七海 (相模中学校)	0 3 - 15 2 × 4 - 15 2 ×	M: 0 - 2 S: 0 - 4 P: 20 - 60	0 10 - 15 2 × 3 - 15 2 ×	3 位
大谷友香 (厚木市立荻野中学校) 田村優依 (厚木市立荻野中学校)	0 7 - 15 2 × 6 - 15 2 ×	2 15 - 10 0 ○ 2 15 - 3 0 ○	M: 1 - 1 S: 2 - 2 P: 43 - 43	2 位

F ブロック	松木莉桜 早崎由依	鈴木芹菜 勝澤萌菜	佐藤咲良 佐藤彩芽	順位
松木莉桜 (厚木市立荻野中学校) 早崎由依 (厚木市立荻野中学校)	M: 2 - 0 S: 4 - 0 P: 60 - 25	2 15 - 11 0 ○ 2 15 - 14 0 ○	0 - X 0 ○ - X 0 ○	1 位
鈴木芹菜 (厚木市立荻野中学校) 勝澤萌菜 (厚木市立荻野中学校)	0 11 - 15 2 × 14 - 15 2 ×	M: 1 - 1 S: 2 - 2 P: 55 - 30	0 - X 0 ○ - X 0 ○	2 位
佐藤咲良 (一般) 佐藤彩芽 (一般)	0 X - 0 × X - 0 ×	0 X - 0 × X - 0 ×	M: 0 - 2 S: 0 - 4 P: 0 - 60	3 位

G ブロック	八幡早紀 仮屋園麻緒	的場桃 渡邊彩希	米満智美 松浦宏美	順位
八幡早紀 (厚木市立荻野中学校) 仮屋園麻緒 (厚木市立荻野中学校)	M: 1 - 1 S: 2 - 3 P: 56 - 60	2 13 - 15 1 ○ 2 15 - 12 1 ○ 15 - 3 1 ○	0 3 - 15 2 × 10 - 15 2 ×	2 位
的場桃 (相模中学校) 渡邊彩希 (相模中学校)	1 15 - 13 2 × 12 - 15 2 × 3 - 15 2 ×	M: 0 - 2 S: 1 - 4 P: 34 - 73	0 2 - 15 2 × 2 - 15 2 ×	3 位
米満智美 (フリー) 松浦宏美 (フリー)	2 15 - 3 0 ○ 2 15 - 10 0 ○	2 15 - 2 0 ○ 2 15 - 2 0 ○	M: 2 - 0 S: 4 - 0 P: 60 - 17	1 位

H ブロック	戸嶋優月 木村優芽	内藤詩織 三浦藍菜	森美和 谷古宇文字	順位
戸嶋優月 (相模中学校) 木村優芽 (相模中学校)	M: 1 - 1 S: 2 - 2 P: 39 - 50	2 15 - 14 0 ○ 2 15 - 6 0 ○	0 4 - 15 2 × 5 - 15 2 ×	2 位
内藤詩織 (厚木市立荻野中学校) 三浦藍菜 (厚木市立荻野中学校)	0 14 - 15 2 × 6 - 15 2 ×	M: 0 - 2 S: 0 - 4 P: 32 - 60	0 3 - 15 2 × 9 - 15 2 ×	3 位
森美和 (チームあきら) 谷古宇文字 (チームあきら)	2 15 - 4 0 ○ 2 15 - 5 0 ○	2 15 - 3 0 ○ 2 15 - 9 0 ○	M: 2 - 0 S: 4 - 0 P: 60 - 21	1 位

I ブロック	吉村彩花 田中美羽	高橋花 栗本涼乃	田口規子 浜崎絹代	順位
吉村彩花 (相模中学校) 田中美羽 (相模中学校)	M: 0 - 2 S: 0 - 4 P: 23 - 60	0 11 - 15 2 ✕ 3 - 15	0 7 - 15 2 ✕ 2 - 15	3 位
高橋花 (厚木市立荻野中学校) 栗本涼乃 (厚木市立荻野中学校)	2 15 - 11 0 ○ 15 - 3	M: 1 - 1 S: 2 - 2 P: 47 - 44	0 8 - 15 2 ✕ 9 - 15	2 位
田口規子 (NP神奈川) 浜崎絹代 (NP神奈川)	2 15 - 7 0 ○ 15 - 2	2 15 - 8 0 ○ 15 - 9	M: 2 - 0 S: 4 - 0 P: 60 - 26	1 位

J ブロック	石崎夢衣 後藤陽菜	星仁美 石川千尋	大野結菜 菊川雅姫	順位
石崎夢衣 (厚木市立荻野中学校) 後藤陽菜 (厚木市立荻野中学校)	M: 1 - 1 S: 2 - 2 P: 38 - 41	0 6 - 15 2 ✕ 2 - 15	2 15 - 6 0 ○ 15 - 5	2 位
星仁美 (鮎バド) 石川千尋 (鮎バド)	2 15 - 6 0 ○ 15 - 2	M: 2 - 0 S: 4 - 0 P: 60 - 13	2 15 - 4 0 ○ 15 - 1	1 位
大野結菜 (相模中学校) 菊川雅姫 (相模中学校)	0 6 - 15 2 ✕ 5 - 15	0 4 - 15 2 ✕ 1 - 15	M: 0 - 2 S: 0 - 4 P: 16 - 60	3 位

K ブロック	糸いつき 竹中実緒	松村舞花 庄司咲栄	安ヶ平遥 二宮真咲	順位
糸いつき (厚木市立荻野中学校) 竹中実緒 (厚木市立荻野中学校)	M: 2 - 0 S: 4 - 1 P: 72 - 54	2 15 - 9 1 ○ 12 - 15 15 - 8	2 15 - 9 0 ○ 15 - 13	1 位
松村舞花 (相模中学校) 庄司咲栄 (相模中学校)	1 9 - 15 2 ✕ 15 - 12 8 - 15	M: 1 - 1 S: 3 - 3 P: 69 - 73	2 15 - 8 1 ○ 7 - 15 15 - 8	2 位
安ヶ平遥 (厚木市立荻野中学校) 二宮真咲 (厚木市立荻野中学校)	0 9 - 15 2 ✕ 13 - 15	1 8 - 15 2 ✕ 15 - 7 8 - 15	M: 0 - 2 S: 1 - 4 P: 53 - 67	3 位

L ブロック	泉野茜 浦田樹菜	藤巻佑香 夏井花音	二郷愛菜 杉本凜彩	順位
泉野茜 (厚木市立荻野中学校) 浦田樹菜 (厚木市立荻野中学校)	M: 1 - 1 S: 2 - 2 P: 51 - 44	2 15 - 10 0 ○ 15 - 4	0 14 - 15 2 ✕ 7 - 15	2 位
藤巻佑香 (相模中学校) 夏井花音 (相模中学校)	0 10 - 15 2 ✕ 4 - 15	M: 0 - 2 S: 0 - 4 P: 27 - 60	0 6 - 15 2 ✕ 7 - 15	3 位
二郷愛菜 (鮎バド) 杉本凜彩 (鮎バド)	2 15 - 14 0 ○ 15 - 7	2 15 - 6 0 ○ 15 - 7	M: 2 - 0 S: 4 - 0 P: 60 - 34	1 位

女子ダブルスDクラス 決勝トーナメント

長 浜 莉 世
(r m スター)
篠 原 清 子
(r m スター)

田 口 規 子
(N P 神 奈 川)
浜 崎 絹 代
(N P 神 奈 川)

森 美 和
(チーム あ き ら)
谷 古 宇 文 子
(チーム あ き ら)

濱 浦 侑 希 乃
(厚 木 市 立 荻 野 中 学 校)
三 住 音 葉
(厚 木 市 立 荻 野 中 学 校)

二 郷 愛 菜
(鮎 巴 ド)
杉 本 凪 彩
(鮎 巴 ド)

市 川 未 歩
(厚 木 市 立 荻 野 中 学 校)
三 橋 苑 果
(厚 木 市 立 荻 野 中 学 校)

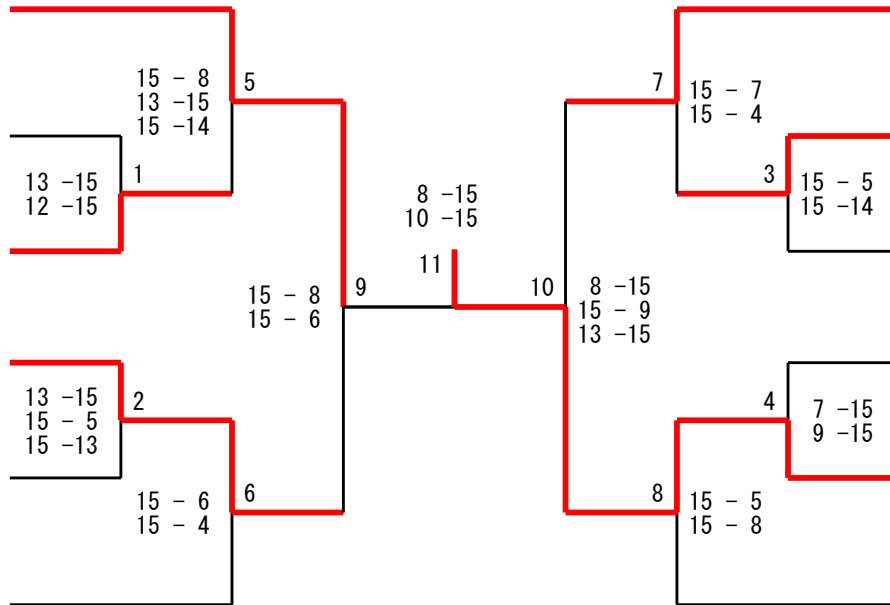

宮 井 愛 結
(宮 井 一 般)
宮 井 莉 菜
(宮 井 一 般)

糸 井 一 緒
(厚 木 市 立 荻 野 中 学 校)
竹 中 実 緒
(厚 木 市 立 荻 野 中 学 校)

松 木 莉 桜
(厚 木 市 立 荻 野 中 学 校)
早 崎 由 依
(厚 木 市 立 荻 野 中 学 校)

米 満 智 美
(フ リ ー)
松 浦 宏 美
(フ リ ー)

星 仁 美
(鮎 巴 ド)
石 川 千 尋
(鮎 巴 ド)

池 永 亜 由 莉
(厚 木 市 立 荻 野 中 学 校)
小 林 萌 香
(厚 木 市 立 荻 野 中 学 校)

女子シニアAダブルス

	和田真弓 高橋千尋	丸山慶子 鈴木摩美	田村典子 杉田暁子	順位
和田真弓 (Takashow) 高橋千尋 (Takashow)	M: 2 - 0 S: 4 - 0 P: 60 - 38	2 15 - 12 0 ○ 15 - 7 0 ○	2 15 - 8 0 ○ 15 - 11 0 ○	1 位
丸山慶子 (アトム) 鈴木摩美 (アトム)	0 12 - 15 2 ✕ 7 - 15 2 ✕	M: 1 - 1 S: 2 - 2 P: 49 - 51	2 15 - 9 0 ○ 15 - 12 0 ○	2 位
田村典子 (ぼれぼれ) 杉田暁子 (フリー)	0 8 - 15 2 ✕ 11 - 15 2 ✕	0 9 - 15 2 ✕ 12 - 15 2 ✕	M: 0 - 2 S: 0 - 4 P: 40 - 60	3 位

女子シニアBダブルス

	猪俣純子 井澤まさみ	田中知子 井本織絵	七田美栄 中谷真澄	順位
猪俣純子 (おかぴょん) 井澤まさみ (小林塾)	M: 2 - 0 S: 4 - 0 P: 60 - 31	2 15 - 6 0 ○ 15 - 3 0 ○	2 15 - 14 0 ○ 15 - 8 0 ○	1 位
田中知子 (羽飛) 井本織絵 (羽飛)	0 6 - 15 2 ✕ 3 - 15 2 ✕	M: 0 - 2 S: 0 - 4 P: 20 - 60	0 4 - 15 2 ✕ 7 - 15 2 ✕	3 位
七田美栄 (SOS) 中谷真澄 (SOS)	0 14 - 15 2 ✕ 8 - 15 2 ✕	2 15 - 4 0 ○ 15 - 7 0 ○	M: 1 - 1 S: 2 - 2 P: 52 - 41	2 位

男子ジュニアAシングルス

A ブロック	銘苅逸希	新藤幸太郎	八道俊太	高橋葵	順位
銘苅逸希 (NP神奈川)	M: 1 - 2 S: 3 - 4 P: 77 - 93	15 - 9 4 - 15 2 × 4 - 15	2 15 - 11 0 ○ 15 - 13 0 ○	0 14 - 15 2 × 10 - 15 2 ×	3 位
新藤幸太郎 (汲沢バドミントンクラブ)	2 9 - 15 1 ○ 15 - 4 1 ○ 15 - 4 1 ○	M: 3 - 0 S: 6 - 2 P: 112 - 82	2 15 - 8 0 ○ 15 - 13 0 ○	2 13 - 15 1 ○ 15 - 14 1 ○ 15 - 9 1 ○	1 位
八道俊太 (トータスクラブ)	0 11 - 15 2 × 13 - 15 2 ×	0 8 - 15 2 × 13 - 15 2 ×	M: 0 - 3 S: 0 - 6 P: 66 - 90	0 10 - 15 2 × 11 - 15 2 ×	4 位
高橋葵 (荏田西ジュニアBC)	2 15 - 14 0 ○ 15 - 10 0 ○	1 15 - 13 2 × 14 - 15 2 × 9 - 15 2 ×	2 15 - 10 0 ○ 15 - 11 0 ○	M: 2 - 1 S: 5 - 2 P: 98 - 88	2 位

B ブロック	川崎航生	森山雄一朗	宮崎陽太	関戸浩之介	順位
川崎航生 (NP神奈川)	M: 1 - 2 S: 2 - 5 P: 74 - 96	2 14 - 15 1 ○ 15 - 11 1 ○ 15 - 10 1 ○	0 9 - 15 2 × 5 - 15 2 ×	0 5 - 15 2 × 11 - 15 2 ×	4 位
森山雄一朗 (汲沢バドミントンクラブ)	1 15 - 14 2 × 11 - 15 2 × 10 - 15 2 ×	M: 1 - 2 S: 3 - 4 P: 82 - 99	0 11 - 15 2 × 5 - 15 2 ×	2 15 - 12 0 ○ 15 - 13 0 ○	2 位
宮崎陽太 (FUTAGO. Jr)	2 15 - 9 0 ○ 15 - 5 0 ○	2 15 - 11 0 ○ 15 - 5 0 ○	M: 3 - 0 S: 6 - 0 P: 90 - 48	2 15 - 10 0 ○ 15 - 8 0 ○	1 位
関戸浩之介 (Selfish)	2 15 - 5 0 ○ 15 - 11 0 ○	0 12 - 15 2 × 13 - 15 2 ×	0 10 - 15 2 × 8 - 15 2 ×	M: 1 - 2 S: 2 - 4 P: 73 - 76	3 位

C ブロック	公文翔虎	戒能慈人	今井桃之佑	順位
公文翔虎 (NP神奈川)	M: 2 - 0 S: 4 - 0 P: 60 - 29	2 15 - 8 0 ○ 15 - 9 0 ○	2 15 - 11 0 ○ 15 - 1 0 ○	1 位
戒能慈人 (荏田西ジュニアBC)	0 8 - 15 2 × 9 - 15 2 ×	M: 0 - 2 S: 1 - 4 P: 54 - 74	1 15 - 14 2 × 9 - 15 2 × 13 - 15 2 ×	3 位
今井桃之佑 (トータスクラブ)	0 11 - 15 2 × 1 - 15 2 ×	2 14 - 15 1 ○ 15 - 9 1 ○ 15 - 13 1 ○	M: 1 - 1 S: 2 - 3 P: 56 - 67	2 位

男子ジュニアAシングルス 決勝トーナメント

新藤幸太郎
(汲沢バドミントンクラブ)

公文翔虎
(NP神奈川)

宮崎陽太
(FUTAGO. Jr)

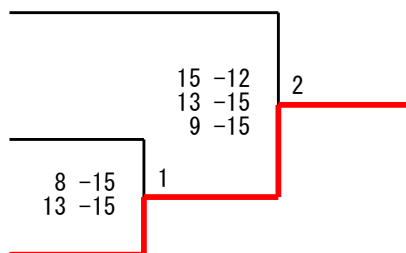

男子ジュニアBシングルス

A ブロック	四宮悠貴	椎名倅太郎	今井金之佐	柿迫亮太	順位
四宮悠貴 (愛川ジュニアバドミントンクラブ)	M: 2 - 1 S: 4 - 2 P: 84 - 52	0 12 - 15 2 ✕ 12 - 15	2 15 - 2 0 ○ 15 - 9	2 15 - 5 0 ○ 15 - 6	2 位
椎名倅太郎 (ひらつかジュニアBC)	2 15 - 12 0 ○ 15 - 12	M: 3 - 0 S: 6 - 0 P: 90 - 43	2 15 - 5 0 ○ 15 - 5	2 15 - 3 0 ○ 15 - 6	1 位
今井金之佐 (トータスクラブ)	0 2 - 15 2 ✕ 9 - 15	0 5 - 15 2 ✕ 5 - 15	M: 0 - 3 S: 0 - 6 P: 44 - 90	0 9 - 15 2 ✕ 14 - 15	4 位
柿迫亮太 (大和市ジュニアバドミントンスポーツ少年団)	0 5 - 15 2 ✕ 6 - 15	0 3 - 15 2 ✕ 6 - 15	2 15 - 9 0 ○ 15 - 14	M: 1 - 2 S: 2 - 4 P: 50 - 83	3 位

B ブロック	福田駿平	溝口優人	高城康瑛	順位
福田駿平 (Selfish)	M: 2 - 0 S: 4 - 0 P: 60 - 27	2 15 - 1 0 ○ 15 - 13	2 15 - 7 0 ○ 15 - 6	1 位
溝口優人 (もえぎ野ジュニア)	0 1 - 15 2 ✕ 13 - 15	M: 0 - 2 S: 0 - 4 P: 30 - 60	0 8 - 15 2 ✕ 8 - 15	3 位
高城康瑛 (海老名ボーイズ)	0 7 - 15 2 ✕ 6 - 15	2 15 - 8 0 ○ 15 - 8	M: 1 - 1 S: 2 - 2 P: 43 - 46	2 位

C ブロック	松下統哉	市川智哉	竹本淳之介	順位
松下統哉 (汲沢バドミントンクラブ)	M: 1 - 1 S: 3 - 3 P: 70 - 85	2 15 - 14 1 ○ 11 - 15 15 - 13	1 15 - 13 2 ✕ 4 - 15 10 - 15	2 位
市川智哉 (荏田西ジュニアBC)	1 14 - 15 2 ✕ 15 - 11 13 - 15	M: 0 - 2 S: 1 - 4 P: 59 - 71	0 7 - 15 2 ✕ 10 - 15	3 位
竹本淳之介 (Teamさくらんぼジュニア)	2 15 - 13 1 ○ 15 - 4 15 - 10	2 15 - 7 0 ○ 15 - 10	M: 2 - 0 S: 4 - 1 P: 73 - 46	1 位

D ブロック	勝沼海颯	杉山竣	森本優規	順位
勝沼海颯 (鮎バド)	M: 0 - 2 S: 0 - 4 P: 12 - 60	0 5 - 15 2 ✕ 4 - 15	0 1 - 15 2 ✕ 2 - 15	3 位
杉山竣 (能見台ジュニアバドミントンクラブ)	2 15 - 5 0 ○ 15 - 4	M: 2 - 0 S: 4 - 0 P: 60 - 34	2 15 - 13 0 ○ 15 - 12	1 位
森本優規 (NP神奈川)	2 15 - 1 0 ○ 15 - 2	0 13 - 15 2 ✕ 12 - 15	M: 1 - 1 S: 2 - 2 P: 55 - 33	2 位

E ブロック	志村倫央	佐藤碧光	米満航大	順位
志村倫央 (FUTAGO. Jr)	M: 2 - 0 S: 4 - 0 P: 60 - 14	2 15 - 4 0 ○ 15 - 5 0 ○	2 15 - 3 0 ○ 15 - 2 0 ○	1 位
佐藤碧光 (若草 Jr. B. C.)	0 4 - 15 2 ✕ 5 - 15 2 ✕	M: 1 - 1 S: 2 - 3 P: 46 - 64	2 7 - 15 1 ○ 15 - 8 1 ○ 15 - 11	2 位
米満航大 (汲沢バドミントンクラブ)	0 3 - 15 2 ✕ 2 - 15 2 ✕	1 15 - 7 2 ✕ 8 - 15 2 ✕ 11 - 15	M: 0 - 2 S: 1 - 4 P: 39 - 67	3 位

F ブロック	田辺耕大	酒井悠太郎	池畑光真	順位
田辺耕大 (汲沢バドミントンクラブ)	M: 0 - 2 S: 0 - 4 P: 27 - 60	0 4 - 15 2 ✕ 4 - 15 2 ✕	0 7 - 15 2 ✕ 12 - 15 2 ✕	3 位
酒井悠太郎 (若草 Jr. B. C.)	2 15 - 4 0 ○ 15 - 4 0 ○	M: 2 - 0 S: 4 - 1 P: 73 - 40	2 15 - 5 1 ○ 13 - 15 1 ○ 15 - 12	1 位
池畑光真 (FUTAGO. Jr)	2 15 - 7 0 ○ 15 - 12 0 ○	1 5 - 15 2 ✕ 15 - 13 2 ✕ 12 - 15	M: 1 - 1 S: 3 - 2 P: 62 - 62	2 位

G ブロック	宮澤朔	戒能慧人	千葉正稀	順位
宮澤朔 (Teamさくらんぼジュニア)	M: 1 - 1 S: 2 - 2 P: 43 - 43	2 15 - 4 0 ○ 15 - 9 0 ○	0 3 - 15 2 ✕ 10 - 15 2 ✕	2 位
戒能慧人 (荏田西ジュニアBC)	0 4 - 15 2 ✕ 9 - 15 2 ✕	M: 0 - 2 S: 0 - 4 P: 23 - 60	0 4 - 15 2 ✕ 6 - 15 2 ✕	3 位
千葉正稀 (法政クラブ)	2 15 - 3 0 ○ 15 - 10 0 ○	2 15 - 4 0 ○ 15 - 6 0 ○	M: 2 - 0 S: 4 - 0 P: 60 - 23	1 位

男子ジュニアBシングルス 決勝トーナメント

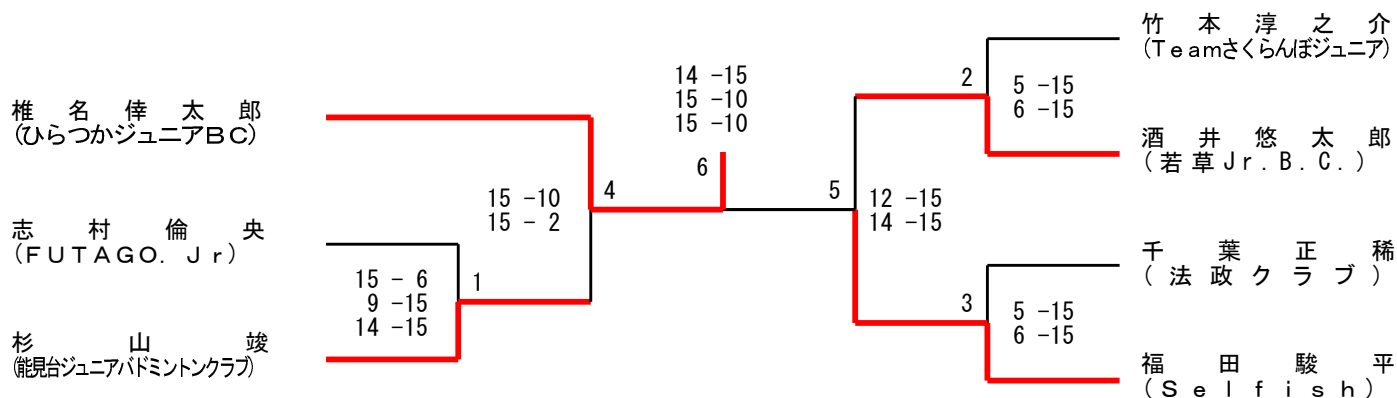

女子ジュニアAシングルス

A ブロック	土屋真歩	出口桃葉	山本真央	順位
土屋真歩 (町田ジュニア)	M: 1 - 1 S: 2 - 2 P: 54 - 53	2 15 - 11 0 ○ 15 - 12 0 ○	0 10 - 15 2 ✕ 14 - 15 2 ✕	2 位
出口桃葉 (Teamさくらんぼジュニア)	0 11 - 15 2 ✕ 12 - 15 2 ✕	M: 0 - 2 S: 0 - 4 P: 41 - 60	0 10 - 15 2 ✕ 8 - 15 2 ✕	3 位
山本真央 (荏田西ジュニアBC)	2 15 - 10 0 ○ 15 - 14 0 ○	2 15 - 10 0 ○ 15 - 8 0 ○	M: 2 - 0 S: 4 - 0 P: 60 - 42	1 位

B ブロック	西山由珠	江頭柚風	佐々木明音	順位
西山由珠 (町田ジュニア)	M: 1 - 1 S: 2 - 2 P: 50 - 43	2 15 - 7 0 ○ 15 - 6 0 ○	0 11 - 15 2 ✕ 9 - 15 2 ✕	2 位
江頭柚風 (NP神奈川)	0 7 - 15 2 ✕ 6 - 15 2 ✕	M: 0 - 2 S: 0 - 4 P: 38 - 60	0 13 - 15 2 ✕ 12 - 15 2 ✕	3 位
佐々木明音 (Selfish)	2 15 - 11 0 ○ 15 - 9 0 ○	2 15 - 13 0 ○ 15 - 12 0 ○	M: 2 - 0 S: 4 - 0 P: 60 - 45	1 位

C ブロック	神田小晴	永山佳暖	生和詩絵里	順位
神田小晴 (荏田西ジュニアBC)	M: 0 - 2 S: 0 - 4 P: 37 - 60	0 9 - 15 2 ✕ 6 - 15 2 ✕	0 14 - 15 2 ✕ 8 - 15 2 ✕	3 位
永山佳暖 (Teamさくらんぼジュニア)	2 15 - 9 0 ○ 15 - 6 0 ○	M: 2 - 0 S: 4 - 0 P: 60 - 35	2 15 - 6 0 ○ 15 - 14 0 ○	1 位
生和詩絵里 (若草Jr. B. C.)	2 15 - 14 0 ○ 15 - 8 0 ○	0 6 - 15 2 ✕ 14 - 15 2 ✕	M: 1 - 1 S: 2 - 2 P: 50 - 52	2 位

D ブロック	小林朱莉	大附美翔	酒井花梨	順位
小林朱莉 (町田ジュニア)	M: 2 - 0 S: 4 - 0 P: 60 - 35	2 15 - 9 0 ○ 15 - 6 0 ○	2 15 - 6 0 ○ 15 - 14 0 ○	1 位
大附美翔 (NP神奈川)	0 9 - 15 2 ✕ 6 - 15 2 ✕	M: 0 - 2 S: 0 - 4 P: 39 - 60	0 13 - 15 2 ✕ 11 - 15 2 ✕	3 位
酒井花梨 (若草Jr. B. C.)	0 6 - 15 2 ✕ 14 - 15 2 ✕	2 15 - 13 0 ○ 15 - 11 0 ○	M: 1 - 1 S: 2 - 2 P: 50 - 54	2 位

E ブロック	齊藤杏奈	宮越美樹	中野心優	順位
齊藤杏奈 (若草 Jr. B. C.)	M: 1 - 1 S: 3 - 2 P: 64 - 53	1 7 - 15 15 - 6 2 ✕ 12 - 15	2 15 - 9 0 ○ 15 - 8	2 位
宮越美樹 (Teamさくらんぼジュニア)	1 15 - 7 1 ○ 2 6 - 15 15 - 12	M: 2 - 0 S: 4 - 2 P: 80 - 66	2 15 - 8 1 ○ 14 - 15 15 - 9	1 位
中野心優 (荏田西ジュニアBC)	0 9 - 15 2 ✕ 8 - 15	1 8 - 15 2 ✕ 15 - 14 9 - 15	M: 0 - 2 S: 1 - 4 P: 49 - 74	3 位

F ブロック	井本陽菜	松浦実乃亜	山田理央 (女)	順位
井本陽菜 (羽飛)	M: 2 - 0 S: 4 - 0 P: 60 - 23	2 15 - 7 0 ○ 15 - 6	2 15 - 6 0 ○ 15 - 4	1 位
松浦実乃亜 (汲沢バドミントンクラブ)	0 7 - 15 2 ✕ 6 - 15	M: 0 - 2 S: 0 - 4 P: 33 - 60	0 6 - 15 2 ✕ 14 - 15	3 位
山田理央 (女) (もえぎ野ジュニア)	0 6 - 15 2 ✕ 4 - 15	2 15 - 6 0 ○ 15 - 14	M: 1 - 1 S: 2 - 2 P: 40 - 50	2 位

女子ジュニアAシングルス 決勝トーナメント

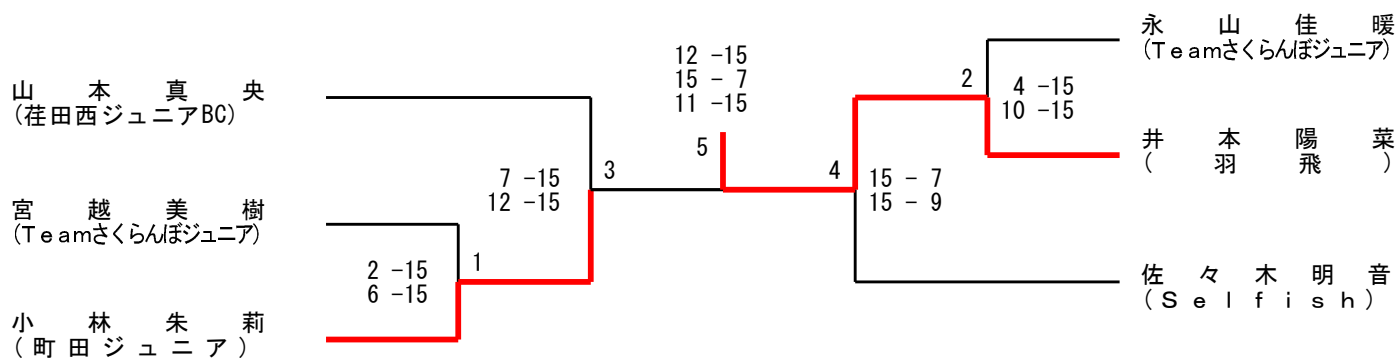

女子ジュニアBシングルス

A ブロック	時崎未来	岡田歩叶	田中珠聡	田川初花	順位
時崎未来 (ひらつかジュニアBC)	M: 1 - 2 S: 2 - 4 P: 60 - 69	2 15 - 4 0 ○ 15 - 5	0 8 - 15 2 ✕ 3 - 15	0 7 - 15 2 ✕ 12 - 15	3 位
岡田歩叶 (平塚イーグレット)	0 4 - 15 2 ✕ 5 - 15	M: 0 - 3 S: 0 - 6 P: 25 - 90	0 2 - 15 2 ✕ 3 - 15	0 4 - 15 2 ✕ 7 - 15	4 位
田中珠聡 (羽飛)	2 15 - 8 0 ○ 15 - 3	2 15 - 2 0 ○ 15 - 3	M: 3 - 0 S: 6 - 0 P: 90 - 32	2 15 - 7 0 ○ 15 - 9	1 位
田川初花 (法政クラブ)	2 15 - 7 0 ○ 15 - 12	2 15 - 4 0 ○ 15 - 7	0 7 - 15 2 ✕ 9 - 15	M: 2 - 1 S: 4 - 2 P: 76 - 60	2 位

B ブロック	浜崎莉緒	松本羽珠	木村友紀子	順位
浜崎莉緒 (NP神奈川)	M: 1 - 1 S: 2 - 3 P: 67 - 60	0 14 - 15 2 ✕ 9 - 15	2 15 - 7 14 - 15 1 ○ 15 - 8	2 位
松本羽珠 (大和市ジュニアバドミントンスポーツ少年団)	2 15 - 14 0 ○ 15 - 9	M: 2 - 0 S: 4 - 0 P: 60 - 40	2 15 - 8 0 ○ 15 - 9	1 位
木村友紀子 (荏田西ジュニアBC)	1 7 - 15 2 ✕ 15 - 14 8 - 15	0 8 - 15 2 ✕ 9 - 15	M: 0 - 2 S: 1 - 4 P: 47 - 74	3 位

C ブロック	佐々木夏帆	深野優奈	北見歩実	順位
佐々木夏帆 (大和市ジュニアバドミントンスポーツ少年団)	M: 0 - 2 S: 0 - 4 P: 20 - 60	0 7 - 15 2 ✕ 12 - 15	0 0 - 15 2 ✕ 1 - 15	3 位
深野優奈 (Teamさくらんぼジュニア)	2 15 - 7 0 ○ 15 - 12	M: 1 - 1 S: 2 - 2 P: 41 - 49	0 5 - 15 2 ✕ 6 - 15	2 位
北見歩実 (FUTAGO. Jr)	2 15 - 0 0 ○ 15 - 1	2 15 - 5 0 ○ 15 - 6	M: 2 - 0 S: 4 - 0 P: 60 - 12	1 位

D ブロック	金井風	吉本亜希	山本椋菜	順位
金井風 (荏田西ジュニアBC)	M: 2 - 0 S: 4 - 0 P: 60 - 12	0 - X 0 ○ - X	2 15 - 6 0 ○ 15 - 6	1 位
吉本亜希 (トータスクラブ)	0 X - 0 ✕ X -	M: 0 - 2 S: 0 - 4 P: 0 - 60	0 X - 0 ✕ X -	3 位
山本椋菜 (愛川ジュニアバドミントンクラブ)	0 6 - 15 2 ✕ 6 - 15	0 - X 0 ○ - X	M: 1 - 1 S: 2 - 2 P: 42 - 30	2 位

E ブロック	京野梨心	福山純加	塩澤香澄	順位
京野梨心 (大和市ジュニアバドミントンスポーツ少年団)	M: 2 - 0 S: 4 - 0 P: 60 - 39	2 15 - 9 0 ○ 15 - 9	2 15 - 9 0 ○ 15 - 12	1 位
福山純加 (NP神奈川)	0 9 - 15 2 ✕ 9 - 15	M: 1 - 1 S: 2 - 3 P: 58 - 63	2 15 - 5 1 ○ 10 - 15 15 - 13	2 位
塩澤香澄 (若草 Jr. B. C.)	0 9 - 15 2 ✕ 12 - 15	1 5 - 15 2 ✕ 15 - 10 13 - 15	M: 0 - 2 S: 1 - 4 P: 54 - 70	3 位

F ブロック	君塚花帆	高橋さくら	内田美礼	順位
君塚花帆 (大和市ジュニアバドミントンスポーツ少年団)	M: 0 - 2 S: 0 - 4 P: 18 - 60	0 3 -15 2 ✕ 3 -15 2 ✕	0 8 -15 2 ✕ 4 -15 2 ✕	3 位
高橋さくら (若草 Jr. B. C.)	2 15 - 3 0 ○ 15 - 3 0 ○	M: 2 - 0 S: 4 - 0 P: 60 - 21	2 15 -10 0 ○ 15 - 5 0 ○	1 位
内田美礼 (能見台ジュニアバドミントンクラブ)	2 15 - 8 0 ○ 15 - 4 0 ○	0 10 -15 2 ✕ 5 -15 2 ✕	M: 1 - 1 S: 2 - 2 P: 45 - 42	2 位

G ブロック	岡田美佳	佐藤みく	七澤芽唯	順位
岡田美佳 (NP 神奈川)	M: 2 - 0 S: 4 - 1 P: 73 - 46	2 15 - 5 0 ○ 15 -11 0 ○	2 15 - 4 1 ○ 13 -15 1 ○ 15 -11 1 ○	1 位
佐藤みく (FUTAGO. Jr)	0 5 -15 2 ✕ 11 -15 2 ✕	M: 1 - 1 S: 2 - 3 P: 58 - 66	2 15 -12 1 ○ 12 -15 1 ○ 15 - 9 1 ○	2 位
七澤芽唯 (Teamさくらんぼジュニア)	1 4 -15 2 ✕ 15 -13 2 ✕ 11 -15 2 ✕	1 12 -15 2 ✕ 15 -12 2 ✕ 9 -15 2 ✕	M: 0 - 2 S: 2 - 4 P: 66 - 85	3 位

H ブロック	角田音々	齋藤愛美	有澤里穂	順位
角田音々 (能見台ジュニアバドミントンクラブ)	M: 0 - 2 S: 0 - 4 P: 0 - 60	0 X - 0 ✕ X - 0 ✕	0 X - 0 ✕ X - 0 ✕	3 位
齋藤愛美 (若草 Jr. B. C.)	0 -X 0 ○ -X 0 ○	M: 1 - 1 S: 3 - 2 P: 63 - 39	1 15 - 9 2 ✕ 11 -15 2 ✕ 7 -15 2 ✕	2 位
有澤里穂 (大和市ジュニアバドミントンスポーツ少年団)	0 -X 0 ○ -X 0 ○	2 9 -15 1 ○ 15 -11 1 ○ 15 - 7 1 ○	M: 2 - 0 S: 4 - 1 P: 69 - 33	1 位

I ブロック	斉藤はな	高橋乃愛	鈴木美羽	順位
斉藤はな (Teamさくらんぼジュニア)	M: 0 - 2 S: 0 - 4 P: 17 - 60	0 3 -15 2 ✕ 1 -15 2 ✕	0 8 -15 2 ✕ 5 -15 2 ✕	3 位
高橋乃愛 (FUTAGO. Jr)	2 15 - 3 0 ○ 15 - 1 0 ○	M: 2 - 0 S: 4 - 0 P: 60 - 24	2 15 -12 0 ○ 15 - 8 0 ○	1 位
鈴木美羽 (NP 神奈川)	2 15 - 8 0 ○ 15 - 5 0 ○	0 12 -15 2 ✕ 8 -15 2 ✕	M: 1 - 1 S: 2 - 2 P: 50 - 43	2 位

女子ジュニアBシングルス 決勝トーナメント

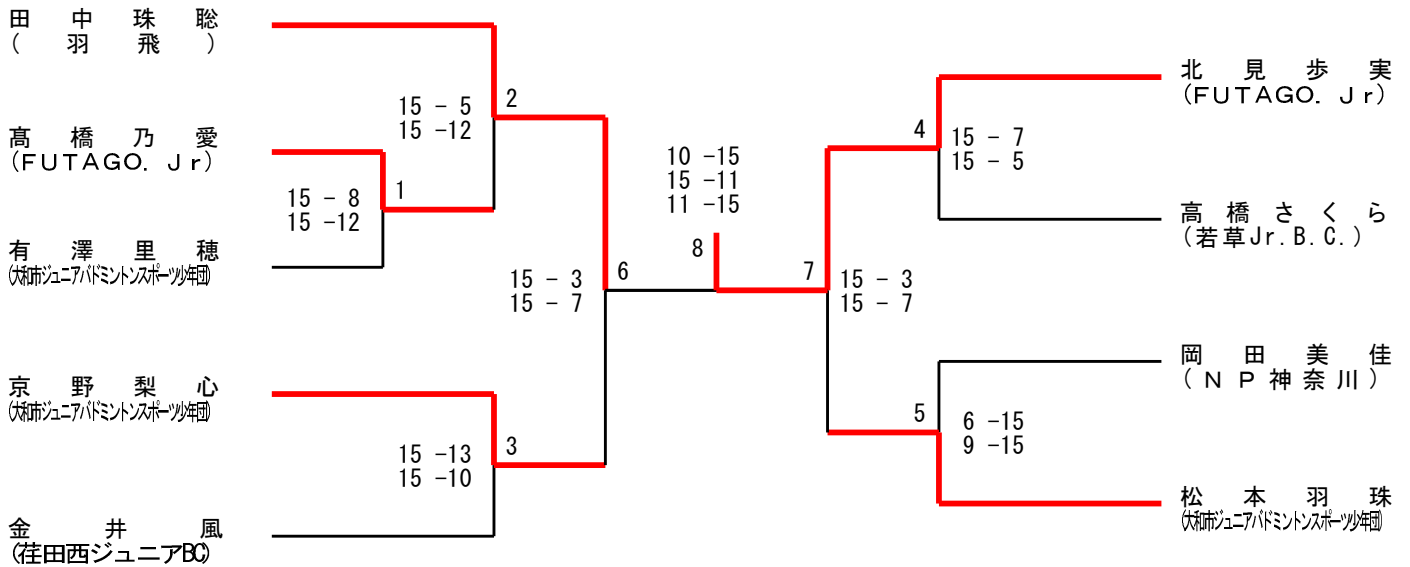

ジュニアCシングルス

A ブロック	吉本悠生	高橋大河	平井杏海	順位
吉本悠生 (トータスクラブ)	M: 0 - 2 S: 0 - 4 P: 0 - 60	0 X - 0 X X - 0 X	0 X - 0 X X - 0 X	3 位
高橋大河 (若草Jr. B. C.)	0 -X 0 ○ -X 0 ○	M: 2 - 0 S: 4 - 0 P: 60 - 12	2 15 - 6 0 ○ 15 - 6 0 ○	1 位
平井杏海 (汲沢バドミントンクラブ)	0 -X 0 ○ -X 0 ○	0 6 -15 2 X 6 -15 2 X	M: 1 - 1 S: 2 - 2 P: 42 - 30	2 位

B ブロック	田部井優月	神本真凧	佐々木優一	順位
田部井優月 (若草Jr. B. C.)	M: 1 - 1 S: 2 - 3 P: 54 - 69	0 7 -15 2 X 4 -15 2 X	2 13 -15 1 ○ 15 -11 1 ○ 15 -13 1 ○	2 位
神本真凧 (汲沢バドミントンクラブ)	2 15 - 7 0 ○ 15 - 4 0 ○	M: 2 - 0 S: 4 - 0 P: 60 - 17	2 15 - 5 0 ○ 15 - 1 0 ○	1 位
佐々木優一 (Selfish)	1 15 -13 2 X 11 -15 2 X 13 -15 2 X	0 5 -15 2 X 1 -15 2 X	M: 0 - 2 S: 1 - 4 P: 45 - 73	3 位

C ブロック	陸麗如	長谷舞優	井澤璃音	順位
陸麗如 (Selfish)	M: 1 - 1 S: 2 - 2 P: 55 - 30	0 -X 0 ○ -X	0 14 -15 2 X 11 -15	2 位
長谷舞優 (羽飛)	0 X - 0 X X -	M: 0 - 2 S: 0 - 4 P: 0 - 60	0 X - 0 X X -	3 位
井澤璃音 (平塚イーグレット)	2 15 -14 0 ○ 15 -11	0 -X 0 ○ -X	M: 2 - 0 S: 4 - 0 P: 60 - 25	1 位

D ブロック	小坂絢将	三觜海翔	下田柚葉	順位
小坂絢将 (法政クラブ)	M: 2 - 0 S: 4 - 0 P: 60 - 16	2 15 - 3 0 ○ 15 - 5	2 15 - 3 0 ○ 15 - 5	1 位
三觜海翔 (BCフライトJr)	0 3 -15 2 X 5 -15	M: 1 - 1 S: 2 - 2 P: 38 - 44	2 15 - 8 0 ○ 15 - 6	2 位
下田柚葉 (大和市ジュニアバドミントンスポーツ少年団)	0 3 -15 2 X 5 -15	0 8 -15 2 X 6 -15	M: 0 - 2 S: 0 - 4 P: 22 - 60	3 位

E ブロック	高城矜護	小泉茉璃	吉本琳音	順位
高城矜護 (海老名ボーイズ)	M: 0 - 2 S: 0 - 4 P: 24 - 60	0 8 -15 2 X 5 -15	0 3 -15 2 X 8 -15	3 位
小泉茉璃 (能見台ジュニアバドミントンクラブ)	2 15 - 8 0 ○ 15 - 5	M: 2 - 0 S: 4 - 1 P: 74 - 56	15 -14 1 ○ 14 -15 15 -14	1 位
吉本琳音 (愛川ジュニアバドミントンクラブ)	2 15 - 3 0 ○ 15 - 8	1 14 -15 2 X 15 -14 14 -15	M: 1 - 1 S: 3 - 2 P: 73 - 55	2 位

F ブロック	深野修斗	高橋真生	木村友理子	順位
深野修斗 (Teamさくらんぼジュニア)	M: 0 - 2 S: 0 - 4 P: 18 - 60	0 3 -15 2 X 3 -15	0 5 -15 2 X 7 -15	3 位
高橋真生 (FUTAGO. Jr)	2 15 - 3 0 ○ 15 - 3	M: 1 - 1 S: 2 - 2 P: 50 - 36	0 9 -15 2 X 11 -15	2 位
木村友理子 (荏田西ジュニアBC)	2 15 - 5 0 ○ 15 - 7	2 15 - 9 0 ○ 15 -11	M: 2 - 0 S: 4 - 0 P: 60 - 32	1 位

G ブロック	米満紗彩	樋田歩	定松亜実	順位
米満紗彩 (汲沢バドミントンクラブ)	M: 0 - 2 S: 0 - 4 P: 20 - 60	0 5 -15 2 ✕ 8 -15	0 4 -15 2 ✕ 3 -15	3 位
樋田歩 (若草 Jr. B. C.)	2 15 - 5 0 ○ 15 - 8	M: 1 - 1 S: 2 - 2 P: 55 - 43	0 12 -15 2 ✕ 13 -15	2 位
定松亜実 (トータスクラブ)	2 15 - 4 0 ○ 15 - 3	2 15 -12 0 ○ 15 -13	M: 2 - 0 S: 4 - 0 P: 60 - 32	1 位

ジュニアCシングルス 決勝トーナメント

