

男子ダブルスAクラス

	古畑良導 根本智史	小口昌悟 小泉佑介	内野紀之 齋藤皓一	笠井陽登 鈴木亮平	宮川友結 柳川蓮	順位
古畑良導 (大野会) 根本智史 (大野会)	M: 0 - 2 S: 0 - 4 P: 67 - 84	0 14 -21 2 ✕ 20 -21			0 17 -21 2 ✕ 16 -21	5 位
小口昌悟 (おぐっち) 小泉佑介 (おぐっち)	2 21 -14 0 ○ 21 -20	M: 2 - 0 S: 4 - 1 P: 103 - 89		2 21 -16 19 -21 1 ○ 21 -18		1 位
内野紀之 (NEXT) 齋藤皓一 (大野会)			M: 1 - 1 S: 3 - 2 P: 99 - 86	2 21 -15 0 ○ 21 -10	1 21 -19 20 -21 2 ✕ 16 -21	3 位
笠井陽登 (メリー) 鈴木亮平 (メリー)		1 16 -21 21 -19 2 ✕ 18 -21	0 15 -21 2 ✕ 10 -21	M: 0 - 2 S: 1 - 4 P: 80 - 103		4 位
宮川友結 (Y R) 柳川蓮 (Y R)	2 21 -17 0 ○ 21 -16		2 19 -21 21 -20 1 ○ 21 -16		M: 2 - 0 S: 4 - 1 P: 103 - 90	2 位

男子ダブルスBクラス

A ブロック	山田拓弥 奥山直人	築取稜真 川端唯人	片岡一男 山下倫久	順位
山田拓弥 (ピエロ厚木) 奥山直人 (ピエロ厚木)	M: 2 - 0 S: 4 - 1 P: 100 - 86	2 21 -19 16 -21 1 ○ 21 -17	2 21 -17 0 ○ 21 -12	1 位
築取稜真 (泉ヶ丘中学校) 川端唯人 (大沢中学校)	1 19 -21 21 -16 2 ✕ 17 -21	M: 0 - 2 S: 1 - 4 P: 90 - 100	0 19 -21 2 ✕ 14 -21	3 位
片岡一男 (フリーダム) 山下倫久 (フリーダム)	0 17 -21 2 ✕ 12 -21	2 21 -19 0 ○ 21 -14	M: 1 - 1 S: 2 - 2 P: 71 - 75	2 位

B ブロック	猪又知弥 松本尚弥	本川篤 太田晃平	稗田幹弥 畑祐司	順位
猪又知弥 (Plus) 松本尚弥 (Plus)	M: 0 - 2 S: 2 - 4 P: 102 - 124	1 17 -21 21 -20 2 ✕ 13 -21	1 21 -20 14 -21 2 ✕ 16 -21	3 位
本川篤 (あぶりこっと) 太田晃平 (あぶりこっと)	2 21 -17 20 -21 1 ○ 21 -13	M: 2 - 0 S: 4 - 1 P: 104 - 81	2 21 -13 0 ○ 21 -17	1 位
稗田幹弥 (SSG) 畑祐司 (SSG)	2 20 -21 21 -14 1 ○ 21 -16	0 13 -21 2 ✕ 17 -21	M: 1 - 1 S: 2 - 3 P: 92 - 93	2 位

C ブロック	中山朗 北島紳雄	川野宗一郎 伊藤大基	小林由貴夫 伊藤暉	順位
中山朗 (十中八九) 北島紳雄 (相模原市役所)	M: 2 - 0 S: 4 - 0 P: 84 - 59	2 21 -14 0 ○ 21 -13	2 21 -15 0 ○ 21 -17	1 位
川野宗一郎 (KBF) 伊藤大基 (KBF)	0 14 -21 2 ✕ 13 -21	M: 1 - 1 S: 2 - 3 P: 87 - 95	2 21 -14 18 -21 1 ○ 21 -18	2 位
小林由貴夫 (デトックス) 伊藤暉 (デトックス)	0 15 -21 2 ✕ 17 -21	1 14 -21 21 -18 2 ✕ 18 -21	M: 0 - 2 S: 1 - 4 P: 85 - 102	3 位

男子ダブルスBクラス 決勝トーナメント

A ブロックの 1 位

B ブロックの 1 位

C ブロックの 1 位

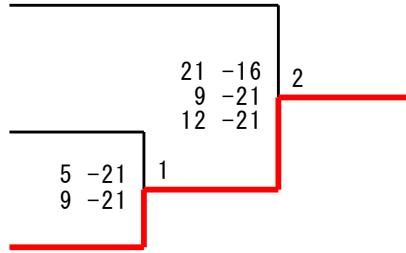

男子ダブルスCクラス

A ブロック	遠藤裕和 鎌田教勝	大木立夢 鈴木勇真	田中柊平 津田航平	牧村拓海 犬井政和	順位
遠藤裕和 (らぶりばあ) 鎌田教勝 (らぶりばあ)	M: 1 - 2 S: 2 - 5 P: 100 - 122	8 - 21 2 21 - 9 1 ○ 21 - 8	0 13 - 21 2 ✕ 17 - 21	0 11 - 21 2 ✕ 9 - 21	3 位
大木立夢 (Unity) 鈴木勇真 (Unity)	21 - 8 1 9 - 21 2 ✕ 8 - 21	M: 0 - 3 S: 1 - 6 P: 76 - 134	0 12 - 21 2 ✕ 9 - 21	0 12 - 21 2 ✕ 5 - 21	4 位
田中柊平 (達上クラブ) 津田航平 (達上クラブ)	2 21 - 13 0 ○ 21 - 17	2 21 - 12 0 ○ 21 - 9	M: 2 - 1 S: 4 - 2 P: 104 - 93	0 11 - 21 2 ✕ 9 - 21	2 位
牧村拓海 (free) 犬井政和 (free)	2 21 - 11 0 ○ 21 - 9	2 21 - 12 0 ○ 21 - 5	2 21 - 11 0 ○ 21 - 9	M: 3 - 0 S: 6 - 0 P: 126 - 57	1 位

B ブロック	大附博之 田淵訓久	山本茂 青木翔大	三浦健心 武井秀俊	順位
大附博之 (ピエロ厚木) 田淵訓久 (ピエロ厚木)	M: 1 - 1 S: 2 - 2 P: 76 - 71	0 14 - 21 2 ✕ 20 - 21	2 21 - 20 0 ○ 21 - 9	2 位
山本茂 (厚木市) 青木翔大 (厚木市)	2 21 - 14 0 ○ 21 - 20	M: 2 - 0 S: 4 - 0 P: 84 - 55	2 21 - 12 0 ○ 21 - 9	1 位
三浦健心 (達上クラブ) 武井秀俊 (達上クラブ)	0 20 - 21 2 ✕ 9 - 21	0 12 - 21 2 ✕ 9 - 21	M: 0 - 2 S: 0 - 4 P: 50 - 84	3 位

C ブロック	大友祐一 田辺康宏	小林和生 杉山忍	久保潤弥 岩澤亮平	順位
大友祐一 (相模原市役所) 田辺康宏 (ピエロ)	M: 2 - 0 S: 4 - 0 P: 84 - 44	2 21 - 17 0 ○ 21 - 9	2 21 - 8 0 ○ 21 - 10	1 位
小林和生 (フリー) 杉山忍 (フリー)	0 17 - 21 2 ✕ 9 - 21	M: 1 - 1 S: 2 - 2 P: 68 - 71	2 21 - 19 0 ○ 21 - 10	2 位
久保潤弥 (BULLs) 岩澤亮平 (BULLs)	0 8 - 21 2 ✕ 10 - 21	0 19 - 21 2 ✕ 10 - 21	M: 0 - 2 S: 0 - 4 P: 47 - 84	3 位

男子ダブルスCクラス 決勝トーナメント

A ブロックの 1 位

B ブロックの 1 位

C ブロックの 1 位

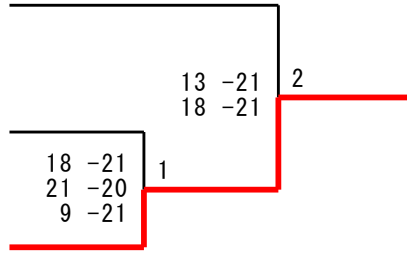

男子ダブルスDクラス

A ブロック	荒井武彦 荒井勇斗	鷺坂治吉 鷺坂凌間	川口豊 島陽介	高村明宏 勝部隆太	順位
荒井武彦 (JCクラブ) 荒井勇斗 (JCクラブ)	M: 2 - 1 S: 5 - 4 P: 155 - 161	7 - 21 2 21 - 17 1 ○ 21 - 14	21 - 20 2 16 - 21 1 ○ 21 - 12	21 - 14 1 19 - 21 2 ✗ 8 - 21	2 位
鷺坂治吉 (ビックバン) 鷺坂凌間 (ビックバン)	21 - 7 1 17 - 21 2 ✗ 14 - 21	M: 2 - 1 S: 5 - 3 P: 147 - 130	2 21 - 19 0 ○ 21 - 8	2 11 - 21 2 21 - 18 1 ○ 21 - 15	1 位
川口豊 (座間バドミントンクラブ) 島陽介 (座間バドミントンクラブ)	1 20 - 21 2 ✗ 21 - 16 12 - 21	0 19 - 21 2 ✗ 8 - 21	M: 1 - 2 S: 3 - 5 P: 142 - 160	2 21 - 19 2 20 - 21 1 ○ 21 - 20	4 位
高村明宏 (FPシャトルズ) 勝部隆太 (FPシャトルズ)	2 14 - 21 1 ○ 21 - 19 21 - 8	1 21 - 11 2 ✗ 18 - 21 15 - 21	1 19 - 21 2 ✗ 21 - 20 20 - 21	M: 1 - 2 S: 4 - 5 P: 170 - 163	3 位

B ブロック	小宮来人 猪又紫遠	井沢栄治 高山雄太	栗下清 伊達明	順位
小宮来人 (金井中) 猪又紫遠 (大野北中)	M: 2 - 0 S: 4 - 1 P: 99 - 85	2 21 - 18 0 ○ 21 - 17	2 21 - 11 1 ○ 15 - 21 21 - 18	1 位
井沢栄治 (CTRBC) 高山雄太 (CTRBC)	0 18 - 21 2 ✗ 17 - 21	M: 1 - 1 S: 2 - 3 P: 90 - 99	2 21 - 18 1 ○ 13 - 21 21 - 18	2 位
栗下清 (シャトル会) 伊達明 (シャトル会)	1 11 - 21 2 ✗ 21 - 15 18 - 21	1 18 - 21 2 ✗ 21 - 13 18 - 21	M: 0 - 2 S: 2 - 4 P: 107 - 112	3 位

男子ダブルスDクラス 決勝トーナメント

鷺坂治吉
(ビックバン)
鷺坂凌間
(ビックバン)
小宮来人
(金井中)
猪又紫遠
(大野北中)

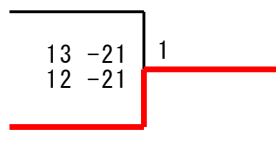

女子ダブルスABクラス

A ブロック	高橋奈穂 有村沙耶香	佐々木彩香 山本つばさ	松岡稚恵 小泉みなみ	長谷川すみれ 長谷川さくら	順位
高橋奈穂 (O H!NEW) 有村沙耶香 (ZERO)	M: 3 - 0 S: 6 - 0 P: 126 - 54	2 21 - 11 0 ○ 21 - 7 0 ○	2 21 - 18 0 ○ 21 - 18 0 ○	0 - X 0 ○ - X 0 ○	1 位
佐々木彩香 (BULLs) 山本つばさ (BULLs)	0 11 - 21 2 X 7 - 21 2 X	M: 1 - 2 S: 2 - 4 P: 92 - 84	0 14 - 21 2 X 18 - 21 2 X	0 - X 0 ○ - X 0 ○	3 位
松岡稚恵 (みもずもき) 小泉みなみ (みもずもき)	0 18 - 21 2 X 18 - 21 2 X	2 21 - 14 0 ○ 21 - 18 0 ○	M: 2 - 1 S: 4 - 2 P: 120 - 74	0 - X 0 ○ - X 0 ○	2 位
長谷川すみれ (B-Love) 長谷川さくら (B-Love)	0 X - 0 X X - 0 X	0 X - 0 X X - 0 X	0 X - 0 X X - 0 X	M: 0 - 3 S: 0 - 6 P: 0 - 126	4 位

B ブロック	朝倉茜 井上絵理奈	丸山慶子 福田千尋	光永妃麻里 冨塚蘭	順位
朝倉茜 (フリーダム) 井上絵理奈 (フリーダム)	M: 2 - 0 S: 4 - 1 P: 104 - 80	2 21 - 15 0 ○ 21 - 18 0 ○	2 21 - 8 1 ○ 20 - 21 1 ○ 21 - 18	1 位
丸山慶子 (アトム) 福田千尋 (荻野ニューシャトル)	0 15 - 21 2 X 18 - 21 2 X	M: 0 - 2 S: 1 - 4 P: 77 - 100	1 8 - 21 2 X 21 - 16 2 X 15 - 21	3 位
光永妃麻里 (町田総合) 冨塚蘭 (木曾中)	1 8 - 21 2 X 21 - 20 2 X 18 - 21	2 21 - 8 1 ○ 16 - 21 1 ○ 21 - 15	M: 1 - 1 S: 3 - 3 P: 105 - 106	2 位

女子ダブルスABクラス 決勝トーナメント

A ブロックの 1 位

朝倉茜 (フリーダム) 井上絵理奈 (フリーダム)	20 - 21 21 - 19 21 - 18	1
------------------------------------	-------------------------------	---

女子ダブルスCクラス

A ブロック	長浜莉世 篠原清子	増山瑠菜 能村あいり	松平幸恵 中本紀子	富士山もえ 小林朱莉	順位
長浜莉世 (rmスター) 篠原清子 (rmスター)	M: 2 - 1 S: 4 - 2 P: 97 - 95	2 21 - 15 0 ○ 21 - 12 0 ○	2 21 - 14 0 ○ 21 - 12 0 ○	0 5 - 21 2 X 8 - 21 2 X	2 位
増山瑠菜 (樺ジュニアバドミントンチ-ム) 能村あいり (樺ジュニアバドミントンチ-ム)	0 15 - 21 2 X 12 - 21 2 X	M: 1 - 2 S: 2 - 5 P: 112 - 134	2 21 - 15 1 ○ 14 - 21 1 ○ 21 - 14	0 17 - 21 2 X 12 - 21 2 X	3 位
松平幸恵 (colors) 中本紀子 (colors)	0 14 - 21 2 X 12 - 21 2 X	1 15 - 21 2 X 21 - 14 2 X 14 - 21	M: 0 - 3 S: 1 - 6 P: 91 - 140	0 3 - 21 2 X 12 - 21 2 X	4 位
富士山もえ (山崎中) 小林朱莉 (町田三中)	2 21 - 5 0 ○ 21 - 8 0 ○	2 21 - 17 0 ○ 21 - 12 0 ○	2 21 - 3 0 ○ 21 - 12 0 ○	M: 3 - 0 S: 6 - 0 P: 126 - 57	1 位

B ブロック	宇田川七星 高野愛衣里	佐々木ひと美 下池亜子	伊藤奈緒子 藤間正美	順位
宇田川七星 (榎ジュニアバドミントンチ 高野愛衣里 (榎ジュニアバドミントンチ ム)	M: 2 - 0 S: 4 - 2 P: 118 - 102	21 - 16 2 16 - 21 1 ○ 21 - 13	18 - 21 2 21 - 11 1 ○ 21 - 20	1 位
佐々木ひと美 (チームNシャトラー) 下池亜子 (チームNシャトラー)	16 - 21 1 21 - 16 2 ✕ 13 - 21	M: 0 - 2 S: 1 - 4 P: 78 - 100	0 15 - 21 2 ✕ 13 - 21	3 位
伊藤奈緒子 (Happyママー-s) 藤間正美 (Happyママー-s)	21 - 18 1 11 - 21 2 ✕ 20 - 21	2 21 - 15 0 ○ 21 - 13	M: 1 - 1 S: 3 - 2 P: 94 - 88	2 位

C ブロック	海老原杏寿 熊谷アミーナ	佐藤陽子 師田美穂	高橋あすか 高橋沙季	順位
海老原杏寿 (榎ジュニアバドミントンチ 熊谷アミーナ (榎ジュニアバドミントンチ ム)	M: 2 - 0 S: 4 - 0 P: 84 - 50	2 21 - 12 0 ○ 21 - 19	2 21 - 12 0 ○ 21 - 7	1 位
佐藤陽子 (チームNシャトラー) 師田美穂 (チームNシャトラー)	0 12 - 21 2 ✕ 19 - 21	M: 1 - 1 S: 2 - 2 P: 73 - 71	2 21 - 14 0 ○ 21 - 15	2 位
高橋あすか (所属なし) 高橋沙季 (所属なし)	0 12 - 21 2 ✕ 7 - 21	0 14 - 21 2 ✕ 15 - 21	M: 0 - 2 S: 0 - 4 P: 48 - 84	3 位

D ブロック	田中結菜 星茜音	高木玲亜 廣瀬まな	村上葵 宮越美樹	順位
田中結菜 (榎ジュニアバドミントンチ 星茜音 (榎ジュニアバドミントンチ ム)	M: 2 - 0 S: 4 - 0 P: 84 - 37	2 21 - 5 0 ○ 21 - 15	2 21 - 8 0 ○ 21 - 9	1 位
高木玲亜 (チームNシャトラー) 廣瀬まな (チームNシャトラー)	0 5 - 21 2 ✕ 15 - 21	M: 1 - 1 S: 2 - 2 P: 62 - 78	2 21 - 18 0 ○ 21 - 18	2 位
村上葵 (金井中) 宮越美樹 (金井中)	0 8 - 21 2 ✕ 9 - 21	0 18 - 21 2 ✕ 18 - 21	M: 0 - 2 S: 0 - 4 P: 53 - 84	3 位

E ブロック	渡辺心優 塚原詩乃	岩佐麻奈美 鈴木めぐみ	野口美沙希 西山由珠	順位
渡辺心優 (榎ジュニアバドミントンチ 塚原詩乃 (榎ジュニアバドミントンチ ム)	M: 1 - 1 S: 2 - 2 P: 62 - 75	2 21 - 19 0 ○ 21 - 14	0 9 - 21 2 ✕ 11 - 21	2 位
岩佐麻奈美 (桑の実) 鈴木めぐみ (桑の実)	0 19 - 21 2 ✕ 14 - 21	M: 0 - 2 S: 0 - 4 P: 54 - 84	0 15 - 21 2 ✕ 6 - 21	3 位
野口美沙希 (山崎中学校) 西山由珠 (東京家政学院)	2 21 - 9 0 ○ 21 - 11	2 21 - 15 0 ○ 21 - 6	M: 2 - 0 S: 4 - 0 P: 84 - 41	1 位

女子ダブルスCクラス 決勝トーナメント

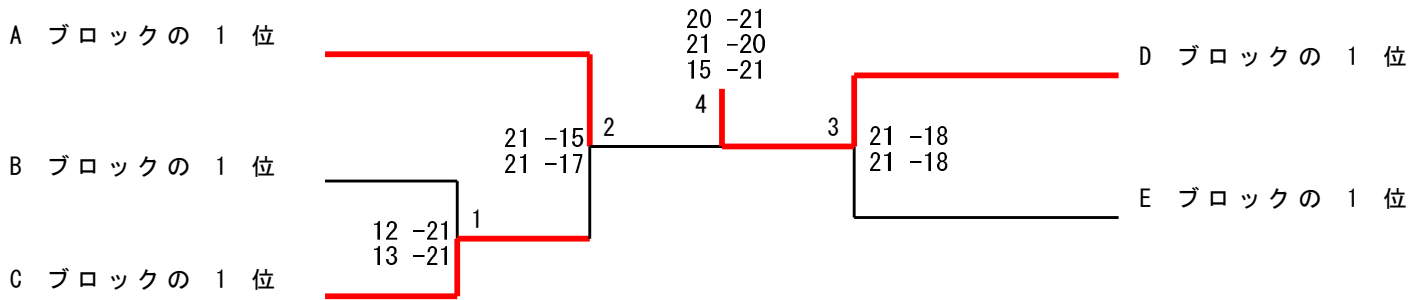

女子ダブルスDクラス

	石井愛 橋本美智子	猪股久子 林美紀	大戸絹代 近藤弘子	中本陽菜 梅垣育代	順位
石井愛 (Happyママー-s) 橋本美智子 (Happyママー-s)	M: 1 - 2 S: 2 - 4 P: 88 - 110	0 10 -21 2 ✗ 9 -21	2 21 -12 0 ○ 21 -14	0 11 -21 2 ✗ 16 -21	3 位
猪股久子 (AQUABC) 林美紀 (AQUABC)	2 21 -10 0 ○ 21 -9	M: 3 - 0 S: 6 - 0 P: 126 - 53	2 21 - 8 0 ○ 21 - 6	2 21 -13 0 ○ 21 -7	1 位
大戸絹代 (Happyママー-s) 近藤弘子 (Happyママー-s)	0 12 -21 2 ✗ 14 -21	0 8 -21 2 ✗ 6 -21	M: 0 - 3 S: 0 - 6 P: 63 - 126	0 11 -21 2 ✗ 12 -21	4 位
中本陽菜 (海西中) 梅垣育代 (大谷中)	2 21 -11 0 ○ 21 -16	0 13 -21 2 ✗ 7 -21	2 21 -11 0 ○ 21 -12	M: 2 - 1 S: 4 - 2 P: 104 - 92	2 位

男子ジュニアAシングルス

1 ブロック	小澤奏太	杉山峻	小野貴之	小島航太	千葉正稀	順位
小澤奏太 (汲沢バドミントンクラブ)	M: 0 - 2 S: 1 - 4 P: 55 - 71	9 - 15 1 15 - 11 2 ✕ 8 - 15			0 12 - 15 11 - 15 2 ✕	4 位
杉山峻 (能見台ジュニアバドミントンクラブ)	15 - 9 2 11 - 15 1 ○ 15 - 8	M: 2 - 0 S: 4 - 1 P: 71 - 48		2 15 - 10 15 - 6 0 ○		2 位
小野貴之 (汲沢バドミントンクラブ)			M: 2 - 0 S: 4 - 0 P: 60 - 31	2 15 - 6 15 - 11 0 ○	2 15 - 7 15 - 7 0 ○	1 位
小島航太 (新磯BCジュニア)		0 10 - 15 6 - 15 2 ✕	0 6 - 15 11 - 15 2 ✕	M: 0 - 2 S: 0 - 4 P: 33 - 60		5 位
千葉正稀 (法政クラブ)	2 15 - 12 15 - 11 0 ○		0 7 - 15 7 - 15 2 ✕		M: 1 - 1 S: 2 - 2 P: 44 - 53	3 位

男子ジュニアAシングルス 決勝トーナメント

小野貴之
(汲沢バドミントンクラブ)

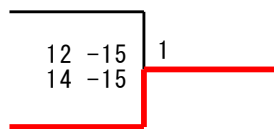

杉山峻
(能見台ジュニアバドミントンクラブ)

男子ジュニアBシングルス

A ブロック	山崎蒼生	星ノ谷辰月	田辺耕大	順位
山崎蒼生 (町田ジュニア)	M: 1 - 1 S: 2 - 2 P: 43 - 30	2 15 - 0 15 - 0 0 ○	0 7 - 15 6 - 15 2 ✕	2 位
星ノ谷辰月 (新磯BCジュニア)	0 0 - 15 0 - 15 2 ✕	M: 0 - 2 S: 0 - 4 P: 0 - 60	0 0 - 15 0 - 15 2 ✕	3 位
田辺耕大 (汲沢バドミントンクラブ)	2 15 - 7 15 - 6 0 ○	2 15 - 0 15 - 0 0 ○	M: 2 - 0 S: 4 - 0 P: 60 - 13	1 位

B ブロック	宮入悠人	伊澤蒼大	井上蔵真	順位
宮入悠人 (八王子キッズバドラー)	M: 1 - 1 S: 2 - 2 P: 42 - 41	2 15 - 4 15 - 7 0 ○	0 8 - 15 4 - 15 2 ✕	2 位
伊澤蒼大 (チームさくらんぼジュニア)	0 4 - 15 7 - 15 2 ✕	M: 0 - 2 S: 0 - 4 P: 14 - 60	0 2 - 15 1 - 15 2 ✕	3 位
井上蔵真 (健康バドミントンクラブ)	2 15 - 8 15 - 4 0 ○	2 15 - 2 15 - 1 0 ○	M: 2 - 0 S: 4 - 0 P: 60 - 15	1 位

C ブロック	江村知洸	佐藤咲颯	秋山賢進	順位
江村知洸 (八王子ジュニア)	M: 0 - 2 S: 1 - 4 P: 42 - 71	8 - 15 1 15 - 11 2 ✕ 13 - 15	0 3 - 15 2 ✕ 3 - 15	3 位
佐藤咲颯 (能見台ジュニアバドミントンクラブ)	15 - 8 2 1 - 15 1 ○ 15 - 13	M: 1 - 1 S: 2 - 3 P: 50 - 66	0 4 - 15 2 ✕ 5 - 15	2 位
秋山賢進 (チームNシャトル)	2 15 - 3 0 ○ 15 - 3	2 15 - 4 0 ○ 15 - 5	M: 2 - 0 S: 4 - 0 P: 60 - 15	1 位

D ブロック	三宅風太郎	竹本淳之介	和田啓汰	順位
三宅風太郎 (町田ジュニア)	M: 0 - 2 S: 0 - 4 P: 27 - 60	0 7 - 15 2 ✕ 3 - 15	0 6 - 15 2 ✕ 11 - 15	3 位
竹本淳之介 (チームさくらんぼジュニア)	2 15 - 7 0 ○ 15 - 3	M: 2 - 0 S: 4 - 0 P: 60 - 21	2 15 - 8 0 ○ 15 - 3	1 位
和田啓汰 (新磯BCジュニア)	2 15 - 6 0 ○ 15 - 11	0 8 - 15 2 ✕ 3 - 15	M: 1 - 1 S: 2 - 2 P: 41 - 47	2 位

E ブロック	小坂絢将	米満航大	中平怜	順位
小坂絢将 (法政クラブ)	M: 2 - 0 S: 4 - 0 P: 60 - 17	2 15 - 2 0 ○ 15 - 2	2 15 - 6 0 ○ 15 - 7	1 位
米満航大 (愛川ジュニアバドミントンクラブ)	6 2 - 15 2 ✕ 2 - 15	M: 0 - 2 S: 0 - 4 P: 20 - 60	0 13 - 15 2 ✕ 3 - 15	3 位
中平怜 (樺ジュニアバドミントンチーム)	6 6 - 15 2 ✕ 7 - 15	2 15 - 13 0 ○ 15 - 3	M: 1 - 1 S: 2 - 2 P: 43 - 46	2 位

F ブロック	富塚輝	宮澤朔	島田将太	順位
富塚輝 (町田ジュニア)	M: 1 - 1 S: 2 - 2 P: 44 - 41	0 7 - 15 2 ✕ 7 - 15	2 15 - 8 0 ○ 15 - 3	2 位
宮澤朔 (チームさくらんぼジュニア)	2 15 - 7 0 ○ 15 - 7	M: 2 - 0 S: 4 - 0 P: 60 - 27	2 15 - 7 0 ○ 15 - 6	1 位
島田将太 (新磯BCジュニア)	0 8 - 15 2 ✕ 3 - 15	0 7 - 15 2 ✕ 6 - 15	M: 0 - 2 S: 0 - 4 P: 24 - 60	3 位

G ブロック	須崎渉吾	井上湊仁	松下統哉	順位
須崎渉吾 (町田ジュニア)	M: 2 - 0 S: 4 - 0 P: 60 - 33	2 15 - 5 0 ○ 2 15 - 5 0 ○	2 15 - 13 0 ○ 2 15 - 10 0 ○	1 位
井上湊仁 (八王子キッズバドラー)	0 5 - 15 2 × 0 5 - 15 2 ×	M: 0 - 2 S: 0 - 4 P: 28 - 60	0 11 - 15 2 × 0 7 - 15 2 ×	3 位
松下統哉 (汲沢バドミントンクラブ)	0 13 - 15 2 × 0 10 - 15 2 ×	2 15 - 11 0 ○ 2 15 - 7 0 ○	M: 1 - 1 S: 2 - 2 P: 53 - 48	2 位

H ブロック	小宮研人	師田淳大	天野稜介	順位
小宮研人 (町田ジュニア)	M: 2 - 0 S: 4 - 0 P: 60 - 28	2 15 - 12 0 ○ 2 15 - 12 0 ○	2 15 - 3 0 ○ 2 15 - 1 0 ○	1 位
師田淳大 (チームNシャトル)	0 12 - 15 2 × 0 12 - 15 2 ×	M: 1 - 1 S: 2 - 2 P: 54 - 32	2 15 - 2 0 ○ 2 15 - 0 0 ○	2 位
天野稜介 (能見台ジュニアバドミントンクラブ)	0 3 - 15 2 × 0 1 - 15 2 ×	0 2 - 15 2 × 0 0 - 15 2 ×	M: 0 - 2 S: 0 - 4 P: 6 - 60	3 位

I ブロック	福田海翔	白田光多朗	平瀬悠樹	順位
福田海翔 (大和市ジュニアバドミントンスポーツ少年団)	M: 0 - 2 S: 0 - 4 P: 24 - 60	0 6 - 15 2 × 0 7 - 15 2 ×	0 6 - 15 2 × 0 5 - 15 2 ×	3 位
白田光多朗 (八王子ジュニア)	2 15 - 6 0 ○ 2 15 - 7 0 ○	M: 1 - 1 S: 2 - 2 P: 55 - 43	0 11 - 15 2 × 0 14 - 15 2 ×	2 位
平瀬悠樹 (ESTILO)	2 15 - 6 0 ○ 2 15 - 5 0 ○	2 15 - 11 0 ○ 2 15 - 14 0 ○	M: 2 - 0 S: 4 - 0 P: 60 - 36	1 位

男子ジュニアBシングルス 決勝トーナメント

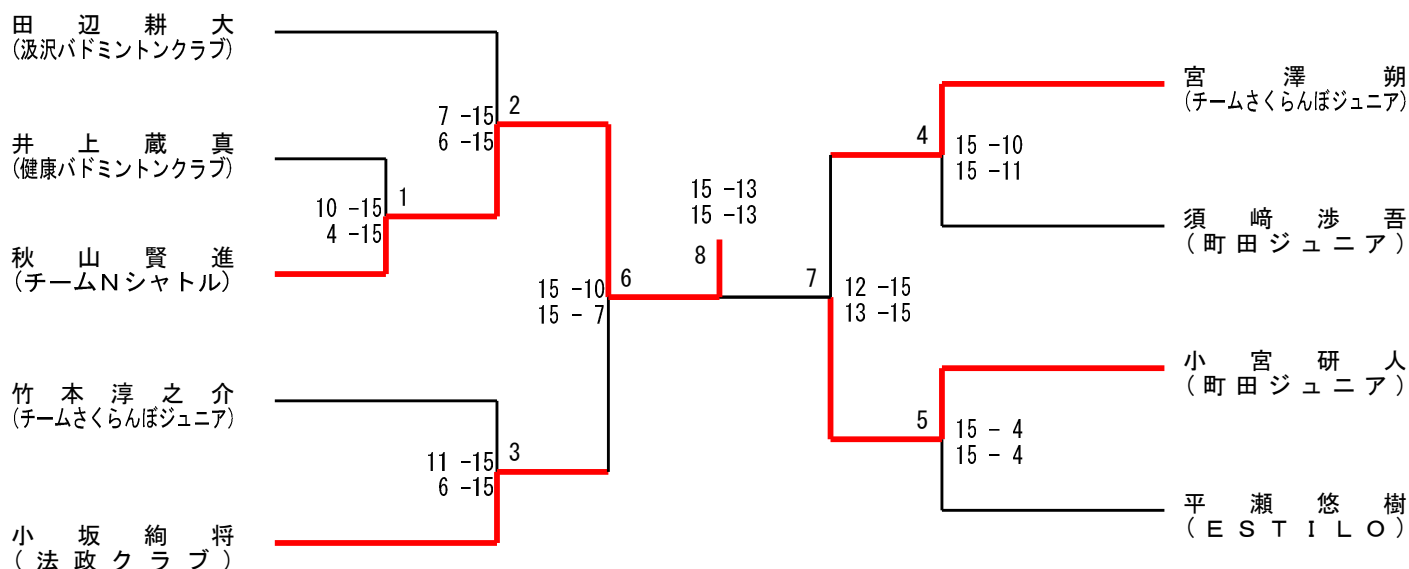

女子ジュニアAシングルス

A ブロック	村上さくら	内田美礼	宇田川星奈	窪田理菜	順位
村上さくら (チームさくらんぼジュニア)	M: 1 - 2 S: 3 - 5 P: 91 - 104	1 7 - 15 15 - 8 2 ✗ 12 - 15	2 7 - 15 15 - 13 1 ○ 15 - 8	0 12 - 15 8 - 15 2 ✗	3 位
内田美礼 (能見台ジュニアバドミントンクラブ)	2 15 - 7 8 - 15 1 ○ 15 - 12	M: 2 - 1 S: 4 - 3 P: 85 - 76	2 15 - 5 15 - 7 0 ○	0 11 - 15 6 - 15 2 ✗	2 位
宇田川星奈 (樺ジュニアバドミントンチーム)	4 15 - 7 13 - 15 2 ✗ 8 - 15	0 5 - 15 7 - 15 2 ✗	M: 0 - 3 S: 1 - 6 P: 61 - 97	0 4 - 15 9 - 15 2 ✗	4 位
窪田理菜 (汲沢バドミントンクラブ)	2 15 - 12 15 - 8 0 ○	2 15 - 11 15 - 6 0 ○	2 15 - 4 15 - 9 0 ○	M: 3 - 0 S: 6 - 0 P: 90 - 50	1 位

B ブロック	三原小春	永山佳暖	望月日葉	順位
三原小春 (能見台ジュニアバドミントンクラブ)	M: 0 - 2 S: 0 - 4 P: 39 - 60	0 13 - 15 9 - 15 2 ✗	0 10 - 15 7 - 15 2 ✗	3 位
永山佳暖 (チームさくらんぼジュニア)	2 15 - 13 15 - 9 0 ○	M: 2 - 0 S: 4 - 0 P: 60 - 41	2 15 - 13 15 - 6 0 ○	1 位
望月日葉 (八王子キッズバドラー)	2 15 - 10 15 - 7 0 ○	0 13 - 15 6 - 15 2 ✗	M: 1 - 1 S: 2 - 2 P: 49 - 47	2 位

C ブロック	七澤芽唯	山崎果音	池永芽未	順位
七澤芽唯 (チームさくらんぼジュニア)	M: 2 - 0 S: 4 - 0 P: 60 - 31	2 15 - 9 15 - 7 0 ○	2 15 - 9 15 - 6 0 ○	1 位
山崎果音 (樺ジュニアバドミントンチーム)	6 9 - 15 7 - 15 2 ✗	M: 0 - 2 S: 1 - 4 P: 54 - 67	1 15 - 7 11 - 15 2 ✗ 12 - 15	3 位
池永芽未 (八王子キッズバドラー)	0 9 - 15 6 - 15 2 ✗	2 7 - 15 15 - 11 1 ○ 15 - 12	M: 1 - 1 S: 2 - 3 P: 52 - 68	2 位

女子ジュニアAシングルス 決勝トーナメント

窪田理菜
(汲沢バドミントンクラブ)

永山佳暖
(チームさくらんぼジュニア)

七澤芽唯
(チームさくらんぼジュニア)

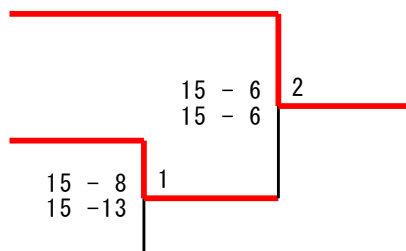

女子ジュニアBシングルス

A ブロック	佐藤さくら	栗本緒乃	松本望	三宅弥衣子	順位
佐藤さくら (八王子ジュニア)	M: 3 - 0 S: 6 - 2 P: 115 - 82	15 - 12 2 11 - 15 1 ○ 15 - 12	15 - 10 2 14 - 15 1 ○ 15 - 8	2 15 - 6 0 ○ 15 - 4 0 ○	1 位
栗本緒乃 (愛川ジュニアバドミントンクラブ)	12 - 15 15 - 11 2 × 12 - 15	M: 2 - 1 S: 5 - 3 P: 113 - 86	15 - 4 2 14 - 15 1 ○ 15 - 11	2 15 - 8 0 ○ 15 - 7 0 ○	2 位
松本望 (チームNシャトル)	10 - 15 1 15 - 14 2 × 8 - 15	4 - 15 1 15 - 14 2 × 11 - 15	M: 1 - 2 S: 4 - 4 P: 93 - 103	2 15 - 12 0 ○ 15 - 3 0 ○	3 位
三宅弥衣子 (町田ジュニア)	0 6 - 15 2 × 4 - 15	0 8 - 15 2 × 7 - 15	0 12 - 15 2 × 3 - 15	M: 0 - 3 S: 0 - 6 P: 40 - 90	4 位

B ブロック	阿部緋花里	中村乙寧	藤倉悠希子	柳田樹希	順位
阿部緋花里 (HayabusaWINGS)	M: 1 - 2 S: 2 - 4 P: 75 - 64	0 11 - 15 2 × 13 - 15	2 15 - 2 0 ○ 15 - 2 0 ○	0 13 - 15 2 × 8 - 15	3 位
中村乙寧 (能見台ジュニアバドミントンクラブ)	2 15 - 11 0 ○ 15 - 13	M: 2 - 1 S: 4 - 2 P: 80 - 67	2 15 - 4 0 ○ 15 - 9 0 ○	0 11 - 15 2 × 9 - 15	2 位
藤倉悠希子 (新磯BCジュニア)	0 2 - 15 2 × 2 - 15	0 4 - 15 2 × 9 - 15	M: 0 - 3 S: 0 - 6 P: 24 - 90	0 2 - 15 2 × 5 - 15	4 位
柳田樹希 (大道バドミントンスポーツ少年団)	2 15 - 13 0 ○ 15 - 8	2 15 - 11 0 ○ 15 - 9	2 15 - 2 0 ○ 15 - 5 0 ○	M: 3 - 0 S: 6 - 0 P: 90 - 48	1 位

C ブロック	祐川操	船田瑞希	金丸円花	順位
祐川操 (法政クラブ)	M: 2 - 0 S: 4 - 0 P: 60 - 16	2 15 - 3 0 ○ 15 - 5	2 15 - 4 0 ○ 15 - 4	1 位
船田瑞希 (樺ジュニアバドミントンチーム)	1 3 - 15 2 × 5 - 15	M: 0 - 2 S: 1 - 4 P: 43 - 74	1 9 - 15 15 - 14 2 × 11 - 15	3 位
金丸円花 (汲沢バドミントンクラブ)	0 4 - 15 2 × 4 - 15	2 15 - 9 1 ○ 14 - 15 15 - 11	M: 1 - 1 S: 2 - 3 P: 52 - 65	2 位

D ブロック	為田笑琉	内野陽依	吉田姫衣	順位
為田笑琉 (ESTILO)	M: 1 - 1 S: 2 - 2 P: 51 - 40	0 14 - 15 2 × 7 - 15	2 15 - 6 0 ○ 15 - 4	2 位
内野陽依 (八王子キッズバドラー)	2 15 - 14 0 ○ 15 - 7	M: 2 - 0 S: 4 - 0 P: 60 - 25	2 15 - 1 0 ○ 15 - 3	1 位
吉田姫衣 (大和市ジュニアバドミントンスポーツ少年団)	0 6 - 15 2 × 4 - 15	0 1 - 15 2 × 3 - 15	M: 0 - 2 S: 0 - 4 P: 14 - 60	3 位

E ブロック	稲葉咲月	青木結菜	草野早希	順位
稲葉咲月 (町田ジュニア)	M: 2 - 0 S: 4 - 1 P: 72 - 44	2 15 - 2 0 ○ 2 15 - 2 0 ○	2 12 - 15 15 - 13 1 ○ 15 - 12	1 位
青木結菜 (樺ジュニアバドミントンチーム)	0 2 - 15 2 - 15 2 ×	M: 0 - 2 S: 0 - 4 P: 18 - 60	0 5 - 15 9 - 15 2 ×	3 位
草野早希 (法政クラブ)	1 15 - 12 13 - 15 2 × 12 - 15	2 15 - 5 0 ○ 2 15 - 9 0 ○	M: 1 - 1 S: 3 - 2 P: 70 - 56	2 位

F ブロック	佐々木杏	青木詩花	秋元優那	順位
佐々木杏 (チームNシャトル)	M: 2 - 0 S: 4 - 0 P: 60 - 23	2 15 - 7 0 ○ 2 15 - 8 0 ○	2 15 - 3 0 ○ 15 - 5 0 ○	1 位
青木詩花 (八王子キッズバドラー)	0 7 - 15 8 - 15 2 ×	M: 0 - 2 S: 0 - 4 P: 15 - 60	0 0 - 15 0 - 15 2 ×	3 位
秋元優那 (大道バドミントンスポーツ少年団)	0 3 - 15 5 - 15 2 ×	2 15 - 0 0 ○ 2 15 - 0 0 ○	M: 1 - 1 S: 2 - 2 P: 38 - 30	2 位

G ブロック	鈴木遥菜	斎藤はな	神本真凧	順位
鈴木遥菜 (八王子ジュニア)	M: 1 - 1 S: 2 - 2 P: 45 - 36	2 15 - 5 0 ○ 2 15 - 1 0 ○	0 9 - 15 6 - 15 2 ×	2 位
斎藤はな (チームさくらんぼジュニア)	0 5 - 15 1 - 15 2 ×	M: 0 - 2 S: 0 - 4 P: 17 - 60	0 8 - 15 3 - 15 2 ×	3 位
神本真凧 (汲沢バドミントンクラブ)	2 15 - 9 0 ○ 2 15 - 6 0 ○	2 15 - 8 0 ○ 2 15 - 3 0 ○	M: 2 - 0 S: 4 - 0 P: 60 - 26	1 位

H ブロック	中川夏綸	猪又愛夢凧	山本桧菜	順位
中川夏綸 (ESTILO)	M: 2 - 0 S: 4 - 0 P: 60 - 49	2 15 - 9 0 ○ 2 15 - 13 0 ○	2 15 - 14 0 ○ 15 - 13 0 ○	1 位
猪又愛夢凧 (HayabusaWINGS)	0 9 - 15 13 - 15 2 ×	M: 1 - 1 S: 2 - 2 P: 52 - 55	2 15 - 12 0 ○ 15 - 13 0 ○	2 位
山本桧菜 (愛川ジュニアバドミントンクラブ)	0 14 - 15 13 - 15 2 ×	0 12 - 15 13 - 15 2 ×	M: 0 - 2 S: 0 - 4 P: 52 - 60	3 位

I ブロック	瀬戸 姫依	木村 心海	三瓶 結菜	順位
瀬戸 姫依 (ESTILO)	M: 2 - 0 S: 4 - 0 P: 60 - 31	2 15 - 6 0 ○ 15 - 10 0 ○	2 15 - 6 0 ○ 15 - 9 0 ○	1 位
木村 心海 (大道バドミントンスポーツ少年団)	0 6 - 15 2 × 10 - 15 2 ×	M: 0 - 2 S: 0 - 4 P: 38 - 60	0 12 - 15 2 × 10 - 15 2 ×	3 位
三瓶 結菜 (チームさくらんぼジュニア)	0 6 - 15 2 × 9 - 15 2 ×	2 15 - 12 0 ○ 15 - 10 0 ○	M: 1 - 1 S: 2 - 2 P: 45 - 52	2 位

J ブロック	田中 咲花	内藤 あすか	平井 杏海	順位
田中 咲花 (ESTILO)	M: 2 - 0 S: 4 - 0 P: 60 - 23	2 15 - 10 0 ○ 15 - 8 0 ○	2 15 - 5 0 ○ 15 - 0 0 ○	1 位
内藤 あすか (八王子キッズバドラー)	0 10 - 15 2 × 8 - 15 2 ×	M: 1 - 1 S: 2 - 2 P: 48 - 42	2 15 - 4 0 ○ 15 - 8 0 ○	2 位
平井 杏海 (汲沢バドミントンクラブ)	0 5 - 15 2 × 0 - 15 2 ×	0 4 - 15 2 × 8 - 15 2 ×	M: 0 - 2 S: 0 - 4 P: 17 - 60	3 位

K ブロック	山田 華澄	福元 璃子	上田 茜	順位
山田 華澄 (ESTILO)	M: 2 - 0 S: 4 - 0 P: 60 - 10	2 15 - 1 0 ○ 15 - 4 0 ○	2 15 - 3 0 ○ 15 - 2 0 ○	1 位
福元 璃子 (大道バドミントンスポーツ少年団)	0 1 - 15 2 × 4 - 15 2 ×	M: 1 - 1 S: 2 - 2 P: 35 - 42	2 15 - 4 0 ○ 15 - 8 0 ○	2 位
上田 茜 (チームさくらんぼジュニア)	0 3 - 15 2 × 2 - 15 2 ×	0 4 - 15 2 × 8 - 15 2 ×	M: 0 - 2 S: 0 - 4 P: 17 - 60	3 位

L ブロック	神戸 さやか	出縄 美波	木川 華綸	順位
神戸 さやか (大道バドミントンスポーツ少年団)	M: 1 - 1 S: 2 - 2 P: 50 - 50	0 10 - 15 2 × 10 - 15 2 ×	2 15 - 7 0 ○ 15 - 13 0 ○	2 位
出縄 美波 (ESTILO)	2 15 - 10 0 ○ 15 - 10 0 ○	M: 2 - 0 S: 4 - 0 P: 60 - 25	2 15 - 3 0 ○ 15 - 2 0 ○	1 位
木川 華綸 (愛川ジュニアバドミントンクラブ)	0 7 - 15 2 × 13 - 15 2 ×	0 3 - 15 2 × 2 - 15 2 ×	M: 0 - 2 S: 0 - 4 P: 25 - 60	3 位

M ブロック	蝦名柚奏	深野優奈	佐藤音羽	順位
蝦名柚奏 (八王子ジュニア)	M: 0 - 2 S: 0 - 4 P: 41 - 60	0 11 - 15 2 ✕ 10 - 15	0 10 - 15 2 ✕ 10 - 15	3 位
深野優奈 (チームさくらんぼジュニア)	2 15 - 11 0 ○ 15 - 10	M: 1 - 1 S: 2 - 2 P: 39 - 51	0 6 - 15 2 ✕ 3 - 15	2 位
佐藤音羽 (汲沢バドミントンクラブ)	2 15 - 10 0 ○ 15 - 10	2 15 - 6 0 ○ 15 - 3	M: 2 - 0 S: 4 - 0 P: 60 - 29	1 位

女子ジュニアBシングルス 決勝トーナメント

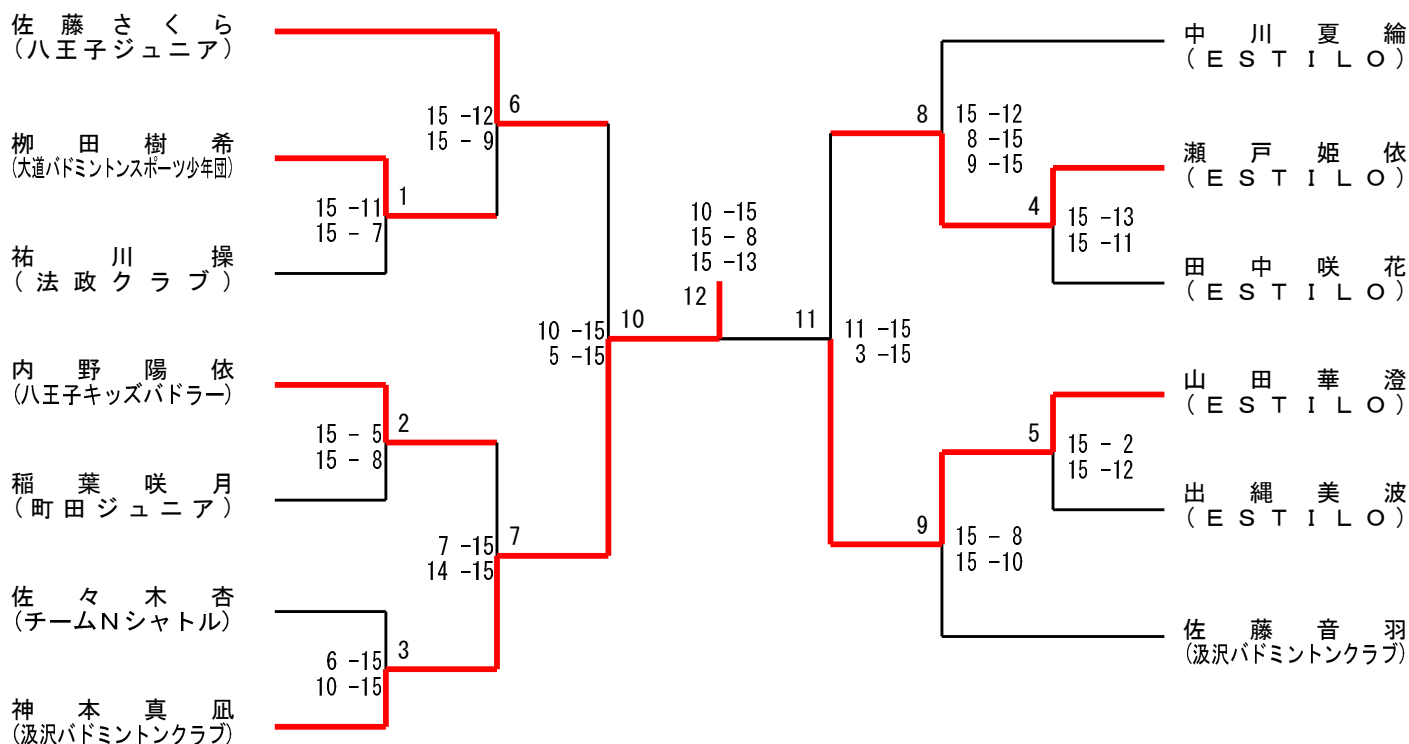

ジュニアCシングルス

A ブロック	熊耳和希	佐藤日和	加田雄真	米満紗彩	順位
熊耳和希 (法政クラブ)	M: 3 - 0 S: 6 - 0 P: 90 - 13	2 15 - 3 0 ○ 15 - 1	2 15 - 1 0 ○ 15 - 2	2 15 - 6 0 ○ 15 - 0	1 位
佐藤日和 (八王子ジュニア)	0 3 - 15 2 ✕ 1 - 15	M: 1 - 2 S: 2 - 4 P: 53 - 78	2 15 - 8 0 ○ 15 - 10	0 7 - 15 2 ✕ 12 - 15	3 位
加田雄真 (大和市ジュニアバドミントンスポーツ少年団)	0 1 - 15 2 ✕ 2 - 15	0 8 - 15 2 ✕ 10 - 15	M: 0 - 3 S: 0 - 6 P: 36 - 90	0 10 - 15 2 ✕ 5 - 15	4 位
米満紗彩 (愛川ジュニアバドミントンクラブ)	0 6 - 15 2 ✕ 0 - 15	2 15 - 7 0 ○ 15 - 12	2 15 - 10 0 ○ 15 - 5	M: 2 - 1 S: 4 - 2 P: 66 - 64	2 位

B ブロック	加藤陽斗	松本芽依	蝦名美宙	虻川侑輝	順位
加藤陽斗 (町田ジュニア)	M: 0 - 3 S: 1 - 6 P: 75 - 97	0 8 -15 2 ✕ 14 -15	1 13 -15 2 ✕ 15 - 7 2 ✕ 13 -15	0 11 -15 2 ✕ 1 -15	4 位
松本芽依 (チームさくらんぼジュニア)	2 15 - 8 0 ○ 15 -14	M: 2 - 1 S: 4 - 2 P: 79 - 73	2 15 -11 0 ○ 15 -10	0 10 -15 2 ✕ 9 -15	2 位
蝦名美宙 (八王子ジュニア)	2 15 -13 1 ○ 7 -15 15 -13	0 11 -15 2 ✕ 10 -15	M: 1 - 2 S: 2 - 5 P: 80 - 101	0 10 -15 2 ✕ 12 -15	3 位
虻川侑輝 (法政クラブ)	2 15 -11 0 ○ 15 - 1	2 15 -10 0 ○ 15 - 9	2 15 -10 0 ○ 15 -12	M: 3 - 0 S: 6 - 0 P: 90 - 53	1 位

C ブロック	島田結奈	谷本琉海	増田七海	順位
島田結奈 (新磯BCジュニア)	M: 0 - 2 S: 1 - 4 P: 49 - 68	1 15 - 8 2 ✕ 9 -15 7 -15	0 11 -15 2 ✕ 7 -15	3 位
谷本琉海 (ESTILO)	2 8 -15 1 ○ 15 - 9 15 - 7	M: 2 - 0 S: 4 - 1 P: 68 - 54	2 15 -12 0 ○ 15 -11	1 位
増田七海 (チームさくらんぼジュニア)	2 15 -11 0 ○ 15 - 7	0 12 -15 2 ✕ 11 -15	M: 1 - 1 S: 2 - 2 P: 53 - 48	2 位

D ブロック	鈴木蒼介	猪又憐	光永理央菜	順位
鈴木蒼介 (八王子ジュニア)	M: 2 - 0 S: 4 - 0 P: 60 - 52	2 15 -14 0 ○ 15 -13	2 15 -14 0 ○ 15 -11	1 位
猪又憐 (HayabusaWINGS)	0 14 -15 2 ✕ 13 -15	M: 1 - 1 S: 2 - 3 P: 67 - 70	2 10 -15 1 ○ 15 -12 15 -13	2 位
光永理央菜 (町田ジュニア)	0 14 -15 2 ✕ 11 -15	1 15 -10 2 ✕ 12 -15 13 -15	M: 0 - 2 S: 1 - 4 P: 65 - 70	3 位

E ブロック	小池大和	和田拓真	高橋日向我	順位
小池大和 (町田ジュニア)	M: 0 - 2 S: 1 - 4 P: 38 - 73	1 10 -15 2 ✕ 15 -13 9 -15	0 1 -15 2 ✕ 3 -15	3 位
和田拓真 (新磯BCジュニア)	2 15 -10 1 ○ 13 -15 15 - 9	M: 1 - 1 S: 2 - 3 P: 46 - 64	0 0 -15 2 ✕ 3 -15	2 位
高橋日向我 (ESTILO)	2 15 - 1 0 ○ 15 - 3	2 15 - 0 0 ○ 15 - 3	M: 2 - 0 S: 4 - 0 P: 60 - 7	1 位

F ブロック	井上翔太	宮澤陽葵	武藤柚子姫	順位
井上翔太 (ESTILO)	M: 1 - 1 S: 2 - 2 P: 47 - 46	0 12 - 15 2 ✕ 5 - 15	2 15 - 7 0 ○ 15 - 9	2 位
宮澤陽葵 (チームさくらんぼジュニア)	2 15 - 12 0 ○ 15 - 5	M: 2 - 0 S: 4 - 0 P: 60 - 28	2 15 - 9 0 ○ 15 - 2	1 位
武藤柚子姫 (大和市ジュニアバドミントンスポーツ少年団)	0 7 - 15 2 ✕ 9 - 15	0 9 - 15 2 ✕ 2 - 15	M: 0 - 2 S: 0 - 4 P: 27 - 60	3 位

G ブロック	深野修斗	宮本樹	大友輝真	順位
深野修斗 (チームさくらんぼジュニア)	M: 0 - 2 S: 0 - 4 P: 9 - 60	0 3 - 15 2 ✕ 0 - 15	0 3 - 15 2 ✕ 3 - 15	3 位
宮本樹 (ESTILO)	2 15 - 3 0 ○ 15 - 0	M: 1 - 1 S: 2 - 2 P: 43 - 33	0 7 - 15 2 ✕ 6 - 15	2 位
大友輝真 (法政クラブ)	2 15 - 3 0 ○ 15 - 3	2 15 - 7 0 ○ 15 - 6	M: 2 - 0 S: 4 - 0 P: 60 - 19	1 位

H ブロック	渡辺楓	中川翔護	竹川明里	順位
渡辺楓 (樺ジュニアバドミントンチーム)	M: 0 - 2 S: 0 - 4 P: 14 - 60	0 2 - 15 2 ✕ 2 - 15	0 4 - 15 2 ✕ 6 - 15	3 位
中川翔護 (町田ジュニア)	2 15 - 2 0 ○ 15 - 2	M: 2 - 0 S: 4 - 0 P: 60 - 13	2 15 - 6 0 ○ 15 - 3	1 位
竹川明里 (HayabusaWINGS)	2 15 - 4 0 ○ 15 - 6	0 6 - 15 2 ✕ 3 - 15	M: 1 - 1 S: 2 - 2 P: 39 - 40	2 位

I ブロック	高橋里奈	中山陽奈太	木下結翔	順位
高橋里奈 (チームさくらんぼジュニア)	M: 0 - 2 S: 0 - 4 P: 7 - 60	0 4 - 15 2 ✕ 0 - 15	0 1 - 15 2 ✕ 2 - 15	3 位
中山陽奈太 (HayabusaWINGS)	2 15 - 4 0 ○ 15 - 0	M: 2 - 0 S: 4 - 1 P: 70 - 40	2 10 - 15 1 ○ 15 - 13 15 - 8	1 位
木下結翔 (大道バドミントンスポーツ少年団)	2 15 - 1 0 ○ 15 - 2	1 15 - 10 2 ✕ 13 - 15 8 - 15	M: 1 - 1 S: 3 - 2 P: 66 - 43	2 位

J ブロック	有村陽南	柳川莉音	三瓶杏菜	順位
有村陽南 (町田ジュニア)	M: 1 - 1 S: 2 - 2 P: 47 - 30	2 15 - 0 0 ○	0 11 - 15 2 ✕ 6 - 15	2 位
柳川莉音 (愛川ジュニアバドミントンクラブ)	0 0 - 15 2 ✕ 0 - 15	M: 0 - 2 S: 0 - 4 P: 0 - 60	0 0 - 15 2 ✕ 0 - 15	3 位
三瓶杏菜 (チームさくらんぼジュニア)	2 15 - 11 0 ○ 15 - 6	2 15 - 0 0 ○	M: 2 - 0 S: 4 - 0 P: 60 - 17	1 位

K ブロック	間瀬智裕	太田碧	小林央弥	順位
間瀬智裕 (町田ジュニア)	M: 2 - 0 S: 4 - 0 P: 60 - 20	2 15 - 2 0 ○ 15 - 4	2 15 - 11 0 ○ 15 - 3	1 位
太田碧 (新磯BCジュニア)	0 2 - 15 2 ✕ 4 - 15	M: 0 - 2 S: 0 - 4 P: 13 - 60	0 4 - 15 2 ✕ 3 - 15	3 位
小林央弥 (能見台ジュニアバドミントンクラブ)	0 1 - 15 2 ✕ 3 - 15	2 15 - 4 0 ○ 15 - 3	M: 1 - 1 S: 2 - 2 P: 44 - 37	2 位

L ブロック	高橋結衣	谷歩陽太	宮崎大空	順位
高橋結衣 (町田ジュニア)	M: 2 - 0 S: 4 - 0 P: 60 - 29	2 15 - 13 0 ○ 15 - 10	2 15 - 6 0 ○ 15 - 0	1 位
谷歩陽太 (HayabusaWING)	0 13 - 15 2 ✕ 10 - 15	M: 1 - 1 S: 2 - 2 P: 53 - 37	2 15 - 2 0 ○ 15 - 5	2 位
宮崎大空 (新磯BCジュニア)	0 6 - 15 2 ✕ 0 - 15	0 2 - 15 2 ✕ 5 - 15	M: 0 - 2 S: 0 - 4 P: 13 - 60	3 位

M ブロック	山崎心緒	小泉茉璃	田村桜厘	順位
山崎心緒 (町田ジュニア)	M: 0 - 2 S: 0 - 4 P: 24 - 60	0 0 - 15 2 ✕ 4 - 15	0 6 - 15 2 ✕ 14 - 15	3 位
小泉茉璃 (能見台ジュニアバドミントンクラブ)	2 15 - 0 0 ○ 15 - 4	M: 2 - 0 S: 4 - 0 P: 60 - 8	2 15 - 2 0 ○ 15 - 2	1 位
田村桜厘 (ESTILO)	2 15 - 6 0 ○ 15 - 14	0 2 - 15 2 ✕ 2 - 15	M: 1 - 1 S: 2 - 2 P: 34 - 50	2 位

ジュニアCシングルス 決勝トーナメント

