

男子ダブルスA

A ブロック	岸 裕一 菊地 憲至	山下 和樹 福村 仁	森川 徹 塩崎 柗輝	順位
岸 裕一 (ラケットショップフジ) 菊地 憲至 (ラケットショップフジ)	M: 2 - 0 S: 4 - 0 P: 60 - 27	2 15 - 4 0 ○ 15 - 8	2 15 - 9 0 ○ 15 - 6	1 位
山下 和樹 (クラウドナイン) 福村 仁 (クラウドナイン)	0 4 - 15 2 × 8 - 15	M: 1 - 1 S: 2 - 3 P: 54 - 67	2 12 - 15 1 ○ 15 - 13 15 - 9	2 位
森川 徹 (GYA) 塩崎 柗輝 (GYA)	0 9 - 15 2 × 6 - 15	1 15 - 12 2 × 13 - 15 9 - 15	M: 0 - 2 S: 1 - 4 P: 52 - 72	3 位

B ブロック	大野 露 中鉢 隼人	鬼塚 翔也 松浪 直輝	三觜 和広 島村 奏汰	順位
大野 露 (スマッシュクラブ) 中鉢 隼人 (LUCKY)	M: 2 - 0 S: 4 - 0 P: 60 - 31	2 15 - 12 0 ○ 15 - 5	2 15 - 8 0 ○ 15 - 6	1 位
鬼塚 翔也 (キャロット) 松浪 直輝 (キャロット)	0 12 - 15 2 × 5 - 15	M: 1 - 1 S: 2 - 3 P: 61 - 71	2 14 - 15 1 ○ 15 - 13 15 - 13	2 位
三觜 和広 (AMANOGAWA) 島村 奏汰 (AMANOGAWA)	0 8 - 15 2 × 6 - 15	1 15 - 14 2 × 13 - 15 13 - 15	M: 0 - 2 S: 1 - 4 P: 55 - 74	3 位

C ブロック	宮下 英之 堀井 翼	大久保 典史 佐藤 智章	大貫 慎平 福井 蓮	順位
宮下 英之 (KSBC) 堀井 翼 (KSBC)	M: 2 - 0 S: 4 - 1 P: 72 - 44	2 12 - 15 1 ○ 15 - 7 15 - 7	2 15 - 8 0 ○ 15 - 7	1 位
大久保 典史 (クラウドナイン) 佐藤 智章 (クラウドナイン)	1 15 - 12 2 × 7 - 15 7 - 15	M: 1 - 1 S: 3 - 2 P: 59 - 52	2 15 - 5 0 ○ 15 - 5	2 位
大貫 慎平 (チーム大福) 福井 蓮 (チーム大福)	0 8 - 15 2 × 7 - 15	0 5 - 15 2 × 5 - 15	M: 0 - 2 S: 0 - 4 P: 25 - 60	3 位

D ブロック	熊倉 佑 小嶋 鷹宗	加藤 直人 二階堂 翔一	佐藤 舜 梅本 隆之介	順位
熊倉 佑 (熊連) 小嶋 鷹宗 (熊連)	M: 2 - 0 S: 4 - 0 P: 60 - 47	2 15 - 9 15 - 14 0 ○	2 15 - 14 15 - 10 0 ○	1 位
加藤 直人 (ハイクリア) 二階堂 翔一 (ハイクリア)	0 9 - 15 14 - 15 2 ✕	M: 0 - 2 S: 1 - 4 P: 54 - 71	1 8 - 15 15 - 11 2 ✕ 8 - 15	3 位
佐藤 舜 (ソニー厚木) 梅本 隆之介 (ソニー厚木)	0 14 - 15 10 - 15 2 ✕	2 15 - 8 11 - 15 1 ○ 15 - 8	M: 1 - 1 S: 2 - 3 P: 65 - 61	2 位

男子ダブルスA 決勝トーナメント

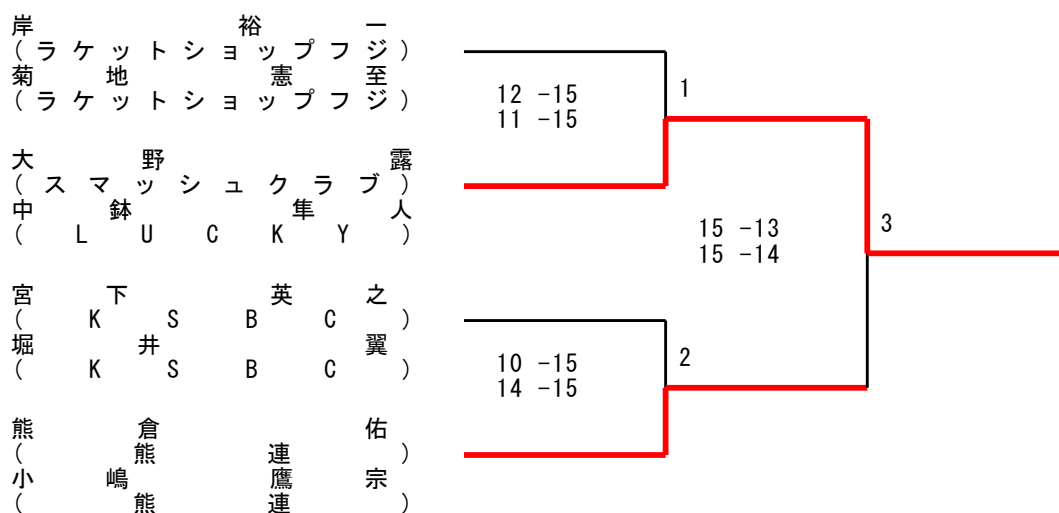

男子ダブルスB

A ブロック	村川 祐樹 丸井 由大	杉崎 亮哉 佐野 文哉	本田 朋大 浜田 健太	順位
村川 祐樹 (翡翠) 丸井 由大 (翡翠)	M: 2 - 0 S: 4 - 1 P: 70 - 53	2 15 - 9 10 - 15 1 ○ 15 - 14	2 15 - 11 15 - 4 0 ○	1 位
杉崎 亮 (家系最強) 佐野 文哉 (家系最強)	1 9 - 15 15 - 10 2 ✕ 14 - 15	M: 0 - 2 S: 1 - 4 P: 62 - 70	0 11 - 15 13 - 15 2 ✕	3 位
本田 朋大 (COSMOS) 浜田 健太 (COSMOS)	0 11 - 15 4 - 15 2 ✕	2 15 - 11 15 - 13 0 ○	M: 1 - 1 S: 2 - 2 P: 45 - 54	2 位

B ブロック	吉田 知弘 亀谷 雅広	原 典史 平井 素夫	森久保 寛 阿部 健一	順位
吉田 知弘 (東京ぐるぐる電機) 亀谷 雅広 (東京ぐるぐる電機)	M: 1 - 1 S: 3 - 3 P: 67 - 77	2 5 -15 15 -12 15 -10	1 8 -15 15 -10 9 -15	2 位
原 典史 (フリーダム) 平井 素夫 (フリーダム)	1 15 - 5 12 -15 10 -15	M: 0 - 2 S: 1 - 4 P: 57 - 65	0 7 -15 13 -15	3 位
森久保 寛 (Shake) 阿部 健一 (Shake)	2 15 - 8 10 -15 15 - 9	2 15 - 7 15 -13	M: 2 - 0 S: 4 - 1 P: 70 - 52	1 位

C ブロック	片岡 一男 萩原 尚己	三觜 海翔 小坂 絢将	富田 琉仁 謝花 晴	順位
片岡 一男 (緑クラス) 萩原 尚己 (緑クラス)	M: 2 - 0 S: 4 - 0 P: 60 - 35	2 15 -12 15 -13	2 15 - 6 15 - 4	1 位
三觜 海翔 (AMANOGAWA) 小坂 絢将 (AMANOGAWA)	0 12 -15 13 -15	M: 1 - 1 S: 2 - 3 P: 69 - 57	2 15 - 5 14 -15 15 - 7	2 位
富田 琉仁 (うちばどくらぶ) 謝花 晴 (うちばどくらぶ)	0 6 -15 4 -15	1 5 -15 15 -14 7 -15	M: 0 - 2 S: 1 - 4 P: 37 - 74	3 位

D ブロック	野神 祐太郎 森尻 夏雪	原田 岳洋 工藤 夏樹	寺内 海偉 林 亮介	順位
野神 祐太郎 (BMS) 森尻 夏雪 (BMS)	M: 2 - 0 S: 4 - 0 P: 60 - 43	2 15 - 6 15 -10	2 15 -13 15 -14	1 位
原田 岳洋 (にこちゃんず) 工藤 夏樹 (にこちゃんず)	0 6 -15 10 -15	M: 1 - 1 S: 2 - 2 P: 46 - 53	2 15 -13 15 -10	2 位
寺内 海偉 (クラウドナイン) 林 亮介 (クラウドナイン)	0 13 -15 14 -15	0 13 -15 10 -15	M: 0 - 2 S: 0 - 4 P: 50 - 60	3 位

男子ダブルスB 決勝トーナメント

村川 祐樹 (丸井 翡翠 大)	15 - 12 15 - 9	1
森久保 寛 (阿部 健一)	15 - 9 15 - 12	3
片岡 一男 (萩原 尚己)	8 - 15 12 - 15	2
野神 祐太 郎 (森尻 M 夏 S 雪)		

男子ダブルスC

A ブロック	高城 颯志 田中 創貴	小泉 楓太 星 博翔	市川 翔大 関口 颯良	順位
高城 颯志 (うちばどぐらぶ) 田中 創貴 (うちばどぐらぶ)	M: 1 - 1 S: 2 - 2 P: 45 - 46	2 15 - 10 15 - 6 0 ○	0 3 - 15 12 - 15 2 ✕	2 位
小泉 楓太 (湘北短期大学) 星 博翔 (湘北短期大学)	0 10 - 15 6 - 15 2 ✕	M: 0 - 2 S: 0 - 4 P: 23 - 60	0 5 - 15 2 - 15 2 ✕	3 位
市川 翔大 (AMANOGAWA) 関口 颯良 (AMANOGAWA)	2 15 - 3 15 - 12 0 ○	2 15 - 5 15 - 2 0 ○	M: 2 - 0 S: 4 - 0 P: 60 - 22	1 位

B ブロック	関戸 広之 小須田 仁	栗本 幸大 羽鳥 颯汰	大木 立夢 中嶋 大剛	順位
関戸 広之 (AKBC) 小須田 仁 (AKBC)	M: 2 - 0 S: 4 - 1 P: 74 - 43	2 15 - 4 15 - 3 0 ○	2 15 - 13 14 - 15 15 - 8 1 ○	1 位
栗本 幸大 (うちばどぐらぶ) 羽鳥 颯汰 (うちばどぐらぶ)	0 4 - 15 3 - 15 2 ✕	M: 0 - 2 S: 0 - 4 P: 14 - 60	0 5 - 15 2 - 15 2 ✕	3 位
大木 立夢 (Unity) 中嶋 大剛 (Unity)	1 13 - 15 15 - 14 8 - 15 2 ✕	2 15 - 5 15 - 2 0 ○	M: 1 - 1 S: 3 - 2 P: 66 - 51	2 位

C ブロック	板橋 煌太 島田 蓮	竹原 颯馬 和泉 樹	篠田 祐司 土屋 政希	順位
板橋 煌太 (能見台ジュニア) 島田 蓮 (能見台ジュニア)	M: 1 - 1 S: 2 - 2 P: 40 - 39	2 15 - 3 0 ○ 15 - 6	0 7 - 15 2 × 3 - 15	2 位
竹原 颯馬 (うちばどぐらぶ) 和泉 樹 (うちばどぐらぶ)	0 3 - 15 2 × 6 - 15	M: 0 - 2 S: 0 - 4 P: 20 - 60	0 3 - 15 2 × 8 - 15	3 位
篠田 祐司 (渡り鳥) 土屋 政希 (渡り鳥)	2 15 - 7 0 ○ 15 - 3	2 15 - 3 0 ○ 15 - 8	M: 2 - 0 S: 4 - 0 P: 60 - 21	1 位

D ブロック	森山 剛 森 達彦	伊藤 光 川村 勇太	板橋 啓一 板橋 賢一郎	順位
森山 剛 (モリモリコンビ) 森 達彦 (モリモリコンビ)	M: 1 - 1 S: 2 - 2 P: 46 - 30	0 - X 0 ○ - X	0 7 - 15 2 × 9 - 15	2 位
伊藤 光 (湘北短期大学) 川村 勇太 (湘北短期大学)	0 X - 0 × X -	M: 0 - 2 S: 0 - 4 P: 0 - 60	0 X - 0 × X -	3 位
板橋 啓一 (保土ヶ谷ABC) 板橋 賢一郎 (保土ヶ谷ABC)	2 15 - 7 0 ○ 15 - 9	0 - X 0 ○ - X	M: 2 - 0 S: 4 - 0 P: 60 - 16	1 位

E ブロック	岩井 瑞稀 横田 和也	船水 聡 杉田 祐樹	溝呂木 秀 堀 俊二	順位
岩井 瑞稀 (座間バドミントンクラブ) 横田 和也 (座間バドミントンクラブ)	M: 0 - 2 S: 0 - 4 P: 45 - 60	0 14 - 15 2 × 11 - 15	0 9 - 15 2 × 11 - 15	3 位
船水 聡 (や組) 杉田 祐樹 (や組)	2 15 - 14 0 ○ 15 - 11	M: 1 - 1 S: 2 - 2 P: 58 - 55	0 14 - 15 2 × 14 - 15	2 位
溝呂木 秀 (ちょこミニトン) 堀 俊二 (ちょこミニトン)	2 15 - 9 0 ○ 15 - 11	2 15 - 14 0 ○ 15 - 14	M: 2 - 0 S: 4 - 0 P: 60 - 48	1 位

男子ダブルスC 決勝トーナメント

市川 翔大
(AMANO GAWA)
関口 颯良
(AMANO GAWA)

篠田 祐司
(渡り鳥)
土屋 政希
(渡り鳥)

関戸 広之
(AKBC)
小須 田 仁
(AKBC)

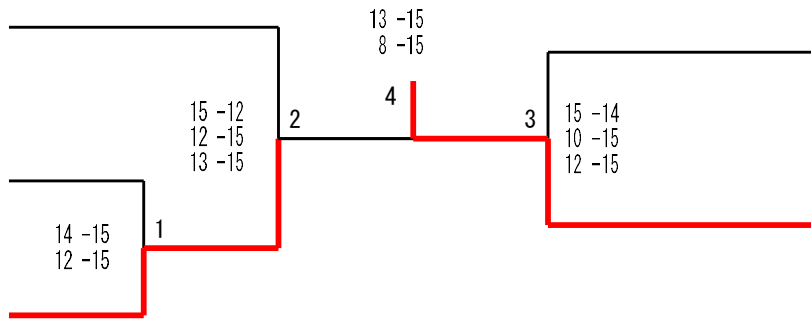

板橋 啓一
(保土ヶ谷ABC)
板橋 賢一郎
(保土ヶ谷ABC)

溝呂 木 秀
(ちよこミニトン)
堀 俊
(ちよこミニトン)

女子ダブルスA

A ブロック	鈴木 夕里子 榎村 若菜	笹谷 真衣 加藤 未来	中村 彩加 松田 春菜	順位
鈴木 夕里子 (まっしぐら) 榎村 若菜 (まっしぐら)	M: 0 - 2 S: 1 - 4 P: 54 - 72	0 8 - 15 11 - 15 2 X	1 15 - 12 8 - 15 2 X 12 - 15	3 位
笹谷 真衣 (熊連) 加藤 未来 (熊連)	2 15 - 8 15 - 11 0 O	M: 2 - 0 S: 4 - 0 P: 60 - 39	2 15 - 10 15 - 10 0 O	1 位
中村 彩加 (EAST) 松田 春菜 (スマッシュクラブ)	2 12 - 15 15 - 8 1 O 15 - 12	0 10 - 15 10 - 15 2 X	M: 1 - 1 S: 2 - 3 P: 62 - 65	2 位

B ブロック	島村 琴美 川原 あず沙	柴田 のぞみ 加藤 なお	釘屋 友紀 橋爪 綾子	順位
島村 琴美 (熊連) 川原 あず沙 (熊連)	M: 2 - 0 S: 4 - 0 P: 60 - 20	2 15 - 6 15 - 2 0 O	2 15 - 9 15 - 3 0 O	1 位
柴田 のぞみ (キャロット) 加藤 なお (キャロット)	0 6 - 15 2 - 15 2 X	M: 1 - 1 S: 2 - 2 P: 38 - 55	2 15 - 11 15 - 14 0 O	2 位
釘屋 友紀 (GYA) 橋爪 綾子 (GYA)	0 9 - 15 3 - 15 2 X	0 11 - 15 14 - 15 2 X	M: 0 - 2 S: 0 - 4 P: 37 - 60	3 位

女子ダブルスA 決勝トーナメント

笹 (加 (谷 熊 藤 熊	真 連 未 連	衣 来)	<table border="1" style="display: inline-table; vertical-align: middle;"> <tr><td>10 -15</td></tr> <tr><td>10 -15</td></tr> </table>	10 -15	10 -15	1
10 -15							
10 -15							
島 (川 (村 熊 原 熊	琴 連 あ ず 連	美 沙)				

女子ダブルスB

A ブロック	木村 真莉子 鈴野 さやか	小野澤 千乃 工藤 小春	森久保 都 片岡 里奈	順位
木村 真莉子 (ティンカーベル) 鈴野 さやか (ティンカーベル)	M: 0 - 2 S: 0 - 4 P: 38 - 60	0 13 -15 2 × 8 -15	0 8 -15 2 × 9 -15	3 位
小野澤 千乃 (にこちゃんず) 工藤 小春 (にこちゃんず)	2 15 -13 0 ○ 15 - 8	M: 2 - 0 S: 4 - 1 P: 72 - 62	2 12 -15 1 ○ 15 -13 15 -13	1 位
森久保 都 (Shake) 片岡 里奈 (Shake)	2 15 - 8 0 ○ 15 - 9	1 15 -12 2 × 13 -15 13 -15	M: 1 - 1 S: 3 - 2 P: 71 - 59	2 位

B ブロック	齋藤 友美 後藤 かおり	佐藤 好香 長島 沙彩	秋澤 昌子 西山 優希	順位
齋藤 友美 (ちょこミントン) 後藤 かおり (ちょこミントン)	M: 0 - 2 S: 0 - 4 P: 0 - 60	0 13 -15 0 × 2x - 1	0 X - 0 × X -	3 位
佐藤 好香 (能見台ジュニア) 長島 沙彩 (能見台ジュニア)	0 15 -13 0 ○ 1 - 2x	M: 2 - 0 S: 4 - 0 P: 60 - 12	2 15 - 3 0 ○ 15 - 9	1 位
秋澤 昌子 (しょーゆー) 西山 優希 (しょーゆー)	0 -X 0 ○ -X	0 3 -15 2 × 9 -15	M: 1 - 1 S: 2 - 2 P: 42 - 30	2 位

C ブロック	原田 律子 関 優紀	瀬戸 彩乃 温水 結香	福田 恵 山下 君枝	順位
原田 律子 (花梨) 関 優紀 (花梨)	M: 0 - 2 S: 1 - 4 P: 53 - 70	1 15 -10 13 -15 13 -15 2 X	0 2 -15 10 -15 2 X	3 位
瀬戸 彩乃 (あずまや) 温水 結香 (あずまや)	2 10 -15 15 -13 1 O 15 -13	M: 2 - 0 S: 4 - 2 P: 81 - 79	2 15 -10 11 -15 1 O 15 -13	1 位
福田 恵 (クラウドナイン) 山下 君枝 (クラウドナイン)	2 15 - 2 15 -10 0 O	1 10 -15 15 -11 2 X 13 -15	M: 1 - 1 S: 3 - 2 P: 68 - 53	2 位

D ブロック	高橋 奈穂 佐藤 裕子	江川 香澄 友常 美樹	時崎 めぐみ 高橋 治香	順位
高橋 奈穂 (Takashow) 佐藤 裕子 (Takashow)	M: 2 - 0 S: 4 - 1 P: 74 - 57	2 15 -14 15 - 6 0 O	2 14 -15 15 -12 1 O 15 -10	1 位
江川 香澄 (モアーズ) 友常 美樹 (どんぐり)	0 14 -15 6 -15 2 X	M: 1 - 1 S: 2 - 2 P: 50 - 45	2 15 - 7 15 - 8 0 O	2 位
時崎 めぐみ (ABC) 高橋 治香 (ABC)	1 15 -14 12 -15 2 X 10 -15	0 7 -15 8 -15 2 X	M: 0 - 2 S: 1 - 4 P: 52 - 74	3 位

女子ダブルスB 決勝トーナメント

小 野 澤 千 乃
(に こ ち ゃ ん ず)
工 藤 小 春
(に こ ち ゃ ん ず)

佐 藤 好 香
(能 見 台 ジ ュ ニ ア)
長 島 沙 彩
(能 見 台 ジ ュ ニ ア)

瀬 戸 彩 乃
(あ 水 ず ま や)
(あ ず ま や)

高 橋 奈 穂
(T a k a s h o w)
佐 藤 裕 子
(T a k a s h o w)

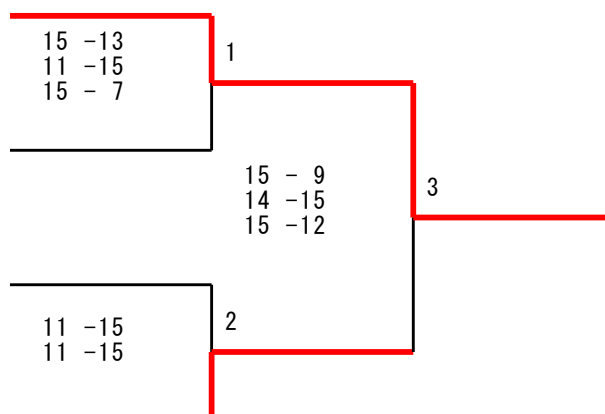

女子ダブルスC1

A ブロック	梅本 留花 阿南 友苗	吉本 亜希 渡邊 彩璃	野島 友紀 櫻井 乃愛	順位
梅本 留花 (R・A・Cバドミントンクラブ) 阿南 友苗 (R・A・Cバドミントンクラブ)	M: 0 - 2 S: 0 - 4 P: 30 - 60	0 11 - 15 2 ✕ 9 - 15	0 4 - 15 2 ✕ 6 - 15	3 位
吉本 亜希 (大船高校) 渡邊 彩璃 (大船高校)	2 15 - 11 0 ○ 15 - 9	M: 1 - 1 S: 2 - 2 P: 50 - 50	0 8 - 15 2 ✕ 12 - 15	2 位
野島 友紀 (NBAD) 櫻井 乃愛 (NBAD)	2 15 - 4 0 ○ 15 - 6	2 15 - 8 0 ○ 15 - 12	M: 2 - 0 S: 4 - 0 P: 60 - 30	1 位

B ブロック	中本 結愛 佐藤 宇海	秋山 さくら 河田 珠姫	山内 茶味 曾我 裕子	順位
中本 結愛 (R・A・Cバドミントンクラブ) 佐藤 宇海 (R・A・Cバドミントンクラブ)	M: 1 - 1 S: 2 - 2 P: 48 - 30	0 11 - 15 2 ✕ 7 - 15	0 10 - 15 0 ○ 6 - 15x	2 位
秋山 さくら (大船高校) 河田 珠姫 (大船高校)	2 15 - 11 0 ○ 15 - 7	M: 2 - 0 S: 4 - 0 P: 60 - 18	0 15 - 10 0 ○ 15 - 11x	1 位
山内 茶味 (Skake) 曾我 裕子 (厚木市レク協会)	0 15 - 10 0 ✕ 15x - 6	0 10 - 15 0 ✕ 11x - 15	M: 0 - 2 S: 0 - 4 P: 0 - 60	3 位

C ブロック	吉田 真央 成田 結衣	岩松 ミドリ 上原 花凜	奥田 桜織 竹内 理菜	順位
吉田 真央 (うちばどくらぶ) 成田 結衣 (うちばどくらぶ)	M: 1 - 1 S: 2 - 2 P: 45 - 47	2 15 - 8 0 ○ 15 - 9	0 5 - 15 2 ✕ 10 - 15	2 位
岩松 ミドリ (湘北短期大学) 上原 花凜 (湘北短期大学)	0 8 - 15 2 ✕ 9 - 15	M: 0 - 2 S: 0 - 4 P: 26 - 60	0 4 - 15 2 ✕ 5 - 15	3 位
奥田 桜織 (にこちゃんず) 竹内 理菜 (にこちゃんず)	2 15 - 5 0 ○ 15 - 10	2 15 - 4 0 ○ 15 - 5	M: 2 - 0 S: 4 - 0 P: 60 - 24	1 位

D ブロック	謝花 涼 前田 心優	横田 京子 正木 瑞葉	杉山 千裕 木村 有希	順位
謝花 涼 (うちばどくらぶ) 前田 心優 (うちばどくらぶ)	M: 0 - 2 S: 0 - 4 P: 17 - 60	0 3 -15 3 -15 2 X	0 6 -15 5 -15 2 X	3 位
横田 京子 (座間バドミントンクラブ) 正木 瑞葉 (座間バドミントンクラブ)	2 15 - 3 15 - 3 0 ○	M: 2 - 0 S: 4 - 0 P: 60 - 32	2 15 -14 15 -12 0 ○	1 位
杉山 千裕 (AKBC) 木村 有希 (AKBC)	2 15 - 6 15 - 5 0 ○	0 14 -15 12 -15 2 X	M: 1 - 1 S: 2 - 2 P: 56 - 41	2 位

女子ダブルスC1 決勝トーナメント

野 島 友 紀 (N B A D) 櫻 井 乃 愛 (N B A D)	11 -15 10 -15	1	
秋 山 さ く ち ら (大 田 船 高 珠 校 姫) (大 田 船 高 珠 校)	15 - 8 5 -15 10 -15	3	
奥 田 桜 織 (に こ ち ゃ ん ず) 竹 内 理 菜 (に こ ち ゃ ん ず)	15 -13 11 -15 14 -15	2	
横 田 京 子 (座間バドミントンクラブ) 正 木 瑞 葉 (座間バドミントンクラブ)			

女子ダブルスC2

A ブロック	小黒 彩葉 桑原 優衣莉	加藤 咲来 小川 莉采	細井 香里 亀谷 恵美	順位
小黒 彩葉 (うちばどくらぶ) 桑原 優衣莉 (うちばどくらぶ)	M: 0 - 2 S: 0 - 4 P: 21 - 60	0 6 -15 9 -15 2 X	0 3 -15 3 -15 2 X	3 位
加藤 咲来 (湘北短期大学) 小川 莉采 (湘北短期大学)	2 15 - 6 15 - 9 0 ○	M: 1 - 1 S: 2 - 2 P: 43 - 45	0 7 -15 6 -15 2 X	2 位
細井 香里 (東京ぐるぐる電機) 亀谷 恵美 (東京ぐるぐる電機)	2 15 - 3 15 - 3 0 ○	2 15 - 7 15 - 6 0 ○	M: 2 - 0 S: 4 - 0 P: 60 - 19	1 位

B ブロック	鳥取 ももか 藤見 咲希	上野 美結 佐藤 彩芽	高橋 真理子 一関 さおり	順位
鳥取 ももか (うちばどくらぶ) 藤見 咲希 (うちばどくらぶ)	M: 0 - 2 S: 0 - 4 P: 7 - 60	0 2 -15 2 ✕ 2 -15	0 1 -15 2 ✕ 2 -15	3 位
上野 美結 (湘北短期大学) 佐藤 彩芽 (湘北短期大学)	2 15 - 2 0 ○ 15 - 2	M: 2 - 0 S: 4 - 0 P: 60 - 32	2 15 -14 0 ○ 15 -14	1 位
高橋 真理子 (ちがさぎ) 一関 さおり (ちがさぎ)	2 15 - 1 0 ○ 15 - 2	0 14 -15 2 ✕ 14 -15	M: 1 - 1 S: 2 - 2 P: 58 - 33	2 位

C ブロック	鈴木 由美子 梅本 真由美	菅井 彩菜 木村 咲智	平瀬 円香 斗鬼 理恵	順位
鈴木 由美子 (R・A・Cバドミントンクラブ) 梅本 真由美 (R・A・Cバドミントンクラブ)	M: 2 - 0 S: 4 - 0 P: 60 - 46	2 15 -14 0 ○ 15 - 8	2 15 -11 0 ○ 15 -13	1 位
菅井 彩菜 (大船高校) 木村 咲智 (大船高校)	0 14 -15 2 ✕ 8 -15	M: 1 - 1 S: 2 - 3 P: 56 - 72	2 15 -14 1 ○ 4 -15 15 -13	2 位
平瀬 円香 (Neo TeddyBear) 斗鬼 理恵 (Neo TeddyBear)	0 11 -15 2 ✕ 13 -15	1 14 -15 2 ✕ 15 - 4 13 -15	M: 0 - 2 S: 1 - 4 P: 66 - 64	3 位

D ブロック	富塚 彩 山口 ここみ	廣谷 七美 岡 皐月	戸塚 愛理 渡邊 杏萌	順位
富塚 彩 (町田第三中学校) 山口 ここみ (町田第三中学校)	M: 0 - 2 S: 1 - 4 P: 60 - 69	1 10 -15 2 ✕ 15 - 9 14 -15	0 13 -15 2 ✕ 8 -15	3 位
廣谷 七美 (大船高校) 岡 皐月 (大船高校)	2 15 -10 1 ○ 9 -15 15 -14	M: 1 - 1 S: 2 - 3 P: 50 - 69	0 6 -15 2 ✕ 5 -15	2 位
戸塚 愛理 (ワタツツペア) 渡邊 杏萌 (ワタツツペア)	2 15 -13 0 ○ 15 - 8	2 15 - 6 0 ○ 15 - 5	M: 2 - 0 S: 4 - 0 P: 60 - 32	1 位

女子ダブルスC2 決勝トーナメント

細井 香里 (東京ぐるぐ電機)	香恵 電機 (東京ぐるぐ電機)	10 -15 11 -15	1
上野 美結 (湘北短期大学)	短期 彩大 (湘北短期大学)	13 -15 15 -12 15 - 7	3
鈴木 由美子 (R・A・Cバドミントンクラブ)	真由美 (R・A・Cバドミントンクラブ)	3 -15 10 -15	2
戸塚 愛理 (ワタトツペア)	邊 杏 (ワタトツペア)		

男子シニアダブルスA

	松岡 利幸 江頭 吾郎	福田 和幸 稲村 穰	瀬戸 健一 加藤 博	宇佐 昌芳 水谷 仁	順位
松岡 利幸 (サイトウトイス) 江頭 吾郎 (サイトウトイス)	M: 3 - 0 S: 6 - 1 P: 104 - 75	2 14 -15 15 - 6 15 -14 1 ○	2 15 -14 0 ○ 15 -14 0 ○	2 15 - 3 0 ○ 15 - 9 0 ○	1 位
福田 和幸 (クラウドナイン) 稲村 穰 (クラウドナイン)	1 15 -14 6 -15 2 ✕ 14 -15	M: 2 - 1 S: 5 - 2 P: 95 - 91	2 15 -11 0 ○ 15 -13 0 ○	2 15 - 9 0 ○ 15 -14 0 ○	2 位
瀬戸 健一 (マンデーリーグ) 加藤 博 (マンデーリーグ)	0 14 -15 2 ✕ 14 -15	0 11 -15 2 ✕ 13 -15	M: 1 - 2 S: 2 - 4 P: 82 - 81	2 15 -12 0 ○ 15 - 9 0 ○	3 位
宇佐 昌芳 (Nuts) 水谷 仁 (Nuts)	0 3 -15 2 ✕ 9 -15	0 9 -15 2 ✕ 14 -15	0 12 -15 2 ✕ 9 -15	M: 0 - 3 S: 0 - 6 P: 56 - 90	4 位

男子シニアダブルスB

	林 信之 橋川 淳	小室 和浩 田中 宏明	牛木 慎祐 小林 克行	中上 雄史 佐々木 徹	順位
林 信之 (ABCクラブ) 橋川 淳 (ABCクラブ)	M: 2 - 1 S: 5 - 2 P: 99 - 73	1 15 - 6 13 - 15 2 X 11 - 15	2 15 - 3 0 O 15 - 10	2 15 - 10 0 O 15 - 14	2 位
小室 和浩 (フリー) 田中 宏明 (フリー)	2 6 - 15 15 - 13 1 O 15 - 11	M: 3 - 0 S: 6 - 1 P: 96 - 79	2 15 - 12 0 O 15 - 12	2 15 - 7 0 O 15 - 9	1 位
牛木 慎祐 (アルファ) 小林 克行 (アルファ)	0 3 - 15 2 X 10 - 15	0 12 - 15 2 X 12 - 15	M: 0 - 3 S: 1 - 6 P: 77 - 101	1 13 - 15 15 - 11 2 X 12 - 15	4 位
中上 雄史 (アップスター) 佐々木 徹 (アップスター)	0 10 - 15 2 X 14 - 15	0 7 - 15 2 X 9 - 15	2 15 - 13 11 - 15 1 O 15 - 12	M: 1 - 2 S: 2 - 5 P: 81 - 100	3 位

男子シニアダブルスC

A ブロック	田中 正人 岩坂 勝昭	宮脇 孝明 正木 秀和	吉田 聡 小宮山 誠	川島 明夫 越川 康明	順位
田中 正人 (アップスター) 岩坂 勝昭 (アップスター)	M: 0 - 2 S: 0 - 4 P: 42 - 60	0 8 - 15 2 X 14 - 15	/	0 9 - 15 2 X 11 - 15	4 位
宮脇 孝明 (座間バドミントンクラブ) 正木 秀和 (座間バドミントンクラブ)	2 15 - 8 0 O 15 - 14	M: 1 - 1 S: 2 - 2 P: 40 - 52		0 4 - 15 2 X 6 - 15	3 位
吉田 聡 (メイプルズ) 小宮山 誠 (メイプルズ)		2 15 - 4 0 O 15 - 6	M: 1 - 1 S: 2 - 2 P: 52 - 40	0 14 - 15 2 X 8 - 15	2 位
川島 明夫 (東建) 越川 康明 (東建)	2 15 - 9 0 O 15 - 11		2 15 - 14 0 O 15 - 8	M: 2 - 0 S: 4 - 0 P: 60 - 42	1 位

B ブロック	金澤 善明 滝口 慎一	須山 清 米山 邦夫	西岡 嗣信 竹石 兼一	順位
金澤 善明 (メロンメロン) 滝口 慎一 (メロンメロン)	M: 1 - 1 S: 3 - 2 P: 67 - 65	2 15 - 13 0 ○ 15 - 14	1 15 - 8 2 × 12 - 15 10 - 15	2 位
須山 清 (や組) 米山 邦夫 (や組)	0 13 - 15 2 × 14 - 15	M: 0 - 2 S: 1 - 4 P: 56 - 73	1 15 - 13 2 × 7 - 15 7 - 15	3 位
西岡 嗣信 (森の里) 竹石 兼一 (森の里)	2 8 - 15 1 ○ 15 - 12 15 - 10	2 13 - 15 1 ○ 15 - 7 15 - 7	M: 2 - 0 S: 4 - 2 P: 81 - 66	1 位

男子シニアダブルスC 決勝トーナメント

川 島 明 夫) (越 川 東 康 建 明) (東 建 建)	8 - 15 6 - 15	1
西 岡 嗣 信) (竹 森 石 兼 里) (森 石 兼 里)		

男子シニアダブルスD

A ブロック	大橋 恒春 松崎 雅典	小野塚 誠 湯山 智久	望月 滋 武田 淳	今井 勉 寺内 康祐	順位
大橋 恒春 (アツバド) 松崎 雅典 (アツバド)	M: 2 - 0 S: 4 - 1 P: 68 - 59	2 15 - 14 1 ○ 8 - 15 15 - 6		2 15 - 13 0 ○ 15 - 11	2 位
小野塚 誠 (座間バドミントンクラブ) 湯山 智久 (座間バドミントンクラブ)	1 14 - 15 2 × 15 - 8 6 - 15	M: 0 - 2 S: 1 - 4 P: 53 - 68	0 9 - 15 2 × 9 - 15		3 位
望月 滋 (YBC) 武田 淳 (YBC)		2 15 - 9 0 ○ 15 - 9	M: 2 - 0 S: 4 - 0 P: 60 - 41	2 15 - 13 0 ○ 15 - 10	1 位
今井 勉 (コアラ) 寺内 康祐 (コアラ)	0 13 - 15 2 × 11 - 15		0 13 - 15 2 × 10 - 15	M: 0 - 2 S: 0 - 4 P: 47 - 60	4 位

B ブロック	齋藤 高夫 臼井 英治	桜井 道則 山本 重和	竹内 真一 角田 清隆	順位
齋藤 高夫 (荻野NS) 臼井 英治 (荻野NS)	M: 0 - 2 S: 0 - 4 P: 35 - 60	0 9 -15 2 ✕ 9 -15	0 10 -15 2 ✕ 7 -15	3 位
桜井 道則 (AB・COMISEN) 山本 重和 (AB・COMISEN)	2 15 - 9 0 ○ 15 - 9	M: 1 - 1 S: 2 - 2 P: 47 - 48	0 4 -15 2 ✕ 13 -15	2 位
竹内 真一 (KCKB) 角田 清隆 (KCKB)	2 15 -10 0 ○ 15 - 7	2 15 - 4 0 ○ 15 -13	M: 2 - 0 S: 4 - 0 P: 60 - 34	1 位

男子シニアダブルスD 決勝トーナメント

望 月 滋 (Y B C)	<table border="1"> <tr> <td>10 -15</td> <td rowspan="2">1</td> </tr> <tr> <td>12 -15</td> </tr> </table>	10 -15	1	12 -15
10 -15		1		
12 -15				
武 田 淳 (Y B C)				
竹 内 真 一 (K C K B)	<table border="1"> <tr> <td>1</td> <td rowspan="2">—</td> </tr> <tr> <td></td> </tr> </table>	1	—	
1		—		
角 田 清 隆 (K C K B)				

女子シニアダブルスA

A ブロック	清水 宏美 向井 めぐみ	今村 陽子 高橋 真奈美	中村 尚子 一色 陽子	順位
清水 宏美 (レモングラス) 向井 めぐみ (レモングラス)	M: 1 - 1 S: 2 - 2 P: 51 - 51	2 15 -13 0 ○ 15 - 8	0 8 -15 2 ✕ 13 -15	2 位
今村 陽子 (ちょこミントン) 高橋 真奈美 (ちょこミントン)	0 13 -15 2 ✕ 8 -15	M: 0 - 2 S: 0 - 4 P: 34 - 60	0 9 -15 2 ✕ 4 -15	3 位
中村 尚子 (ちがさぎ) 一色 陽子 (フリー)	2 15 - 8 0 ○ 15 -13	2 15 - 9 0 ○ 15 - 4	M: 2 - 0 S: 4 - 0 P: 60 - 34	1 位

B ブロック	天野 義乃 鈴木 摩美	鈴木 麻代 前原 麻子	木村 明子 鶴島 かおり	順位
天野 義乃 (アトム) 鈴木 摩美 (アトム)	M: 0 - 2 S: 0 - 4 P: 38 - 60	0 10 -15 4 -15 2 X	0 11 -15 13 -15 2 X	3 位
鈴木 麻代 (A&B) 前原 麻子 (A&B)	2 15 -10 15 - 4 0 ○	M: 1 - 1 S: 2 - 2 P: 48 - 44	0 12 -15 6 -15 2 X	2 位
木村 明子 (どんぐり) 鶴島 かおり (フレッシュミディ)	2 15 -11 15 -13 0 ○	2 15 -12 15 - 6 0 ○	M: 2 - 0 S: 4 - 0 P: 60 - 42	1 位

女子シニアダブルスA 決勝トーナメント

中 村 尚 子 (ち が さ き)	<div style="border: 1px solid black; padding: 5px; display: inline-block;"> 15 - 7 13 -15 15 -10 </div>	1
(フ リ)		
木 村 明 子 (ど ん ぐ り)		
鶴 島 か お り (フ レ ッ シ ュ ミ デ イ)		

女子シニアダブルスB

A ブロック	反田 ゆかり 丸井 はるみ	星野 和子 小林 律子	植松 真紀 猪俣 純子	順位
反田 ゆかり (どんぐり) 丸井 はるみ (どんぐり)	M: 2 - 0 S: 4 - 1 P: 74 - 69	2 15 -14 14 -15 1 ○ 15 -14	2 15 -12 15 -14 0 ○	1 位
星野 和子 (アップスター) 小林 律子 (アップスター)	1 14 -15 15 -14 2 X 14 -15	M: 1 - 1 S: 3 - 2 P: 73 - 61	2 15 - 8 15 - 9 0 ○	2 位
植松 真紀 (おかびよん) 猪俣 純子 (おかびよん)	0 12 -15 14 -15 2 X	0 8 -15 9 -15 2 X	M: 0 - 2 S: 0 - 4 P: 43 - 60	3 位

B ブロック	樽川 尚美 米山 千明	石井 真紀子 大北 由佳	須藤 紀子 齊田 亜津子	順位
樽川 尚美 (や組) 米山 千明 (や組)	M: 2 - 0 S: 4 - 0 P: 60 - 23	2 15 - 9 0 ○ 15 - 5	2 15 - 6 0 ○ 15 - 3	1 位
石井 真紀子 (アトム) 大北 由佳 (アトム)	0 9 - 15 2 ✕ 5 - 15	M: 0 - 2 S: 1 - 4 P: 54 - 70	1 15 - 10 2 ✕ 11 - 15 14 - 15	3 位
須藤 紀子 (ひろば) 齊田 亜津子 (ひろば)	0 6 - 15 2 ✕ 3 - 15	2 10 - 15 1 ○ 15 - 11 15 - 14	M: 1 - 1 S: 2 - 3 P: 49 - 70	2 位

C ブロック	三間 綾子 本橋 紀予江	溝口 徳恵 堀之内 美恵子	山下 京子 城所 明美	順位
三間 綾子 (どんぐり) 本橋 紀予江 (どんぐり)	M: 2 - 0 S: 4 - 1 P: 73 - 53	2 15 - 8 1 ○ 13 - 15 15 - 9	2 15 - 9 0 ○ 15 - 12	1 位
溝口 徳恵 (アップスター) 堀之内 美恵子 (アップスター)	1 8 - 15 2 ✕ 15 - 13 9 - 15	M: 0 - 2 S: 1 - 4 P: 56 - 73	0 10 - 15 2 ✕ 14 - 15	3 位
山下 京子 (WAVE) 城所 明美 (WAVE)	0 9 - 15 2 ✕ 12 - 15	2 15 - 10 0 ○ 15 - 14	M: 1 - 1 S: 2 - 2 P: 51 - 54	2 位

女子シニアダブルスB 決勝トーナメント

反 田 ゆ か り り
(ど 井 ん ぐ り)
(ど 井 ん ぐ り)

樽 川 尚 美
(や 山 や 組 千 明)
(や 山 や 組)

三 間 綾 子
(ど 橋 ん ぐ り 予 江)
(ど 橋 ん ぐ り)

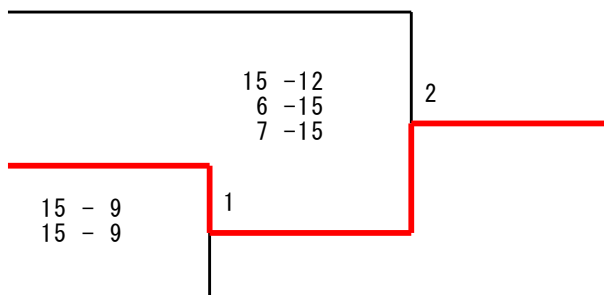

女子シニアダブルスC

A ブロック	柴崎 加代 木村 加代子	湯尾 加奈子 齋藤 麻由美	松瀬 美起子 加藤 綾子	柏 亜弥子 高柳 美紀	順位
柴崎 加代 (東建) 木村 加代子 (東建)	M: 0 - 2 S: 0 - 4 P: 47 - 60	0 14 -15 2 ✕ 10 -15		0 12 -15 2 ✕ 11 -15	4 位
湯尾 加奈子 (ひろば) 齋藤 麻由美 (ひろば)	2 15 -14 0 ○ 15 -10	M: 1 - 1 S: 2 - 2 P: 52 - 54	0 10 -15 2 ✕ 12 -15		2 位
松瀬 美起子 (オリーブ) 加藤 綾子 (オリーブ)		2 15 -10 0 ○ 15 -12	M: 1 - 1 S: 2 - 2 P: 44 - 52	0 6 -15 2 ✕ 8 -15	3 位
柏 亜弥子 (渡り鳥) 高柳 美紀 (渡り鳥)	2 15 -12 0 ○ 15 -11		2 15 - 6 0 ○ 15 - 8	M: 2 - 0 S: 4 - 0 P: 60 - 37	1 位

B ブロック	山下 幸代 香山 夏樹	井上 志津子 林 美紀	久米 恵子 今井 真美	順位
山下 幸代 (メロンメロン) 香山 夏樹 (メロンメロン)	M: 2 - 0 S: 4 - 0 P: 60 - 37	2 15 -13 0 ○ 15 - 8	2 15 - 8 0 ○ 15 - 8	1 位
井上 志津子 (AKBC) 林 美紀 (AKBC)	0 13 -15 2 ✕ 8 -15	M: 1 - 1 S: 2 - 2 P: 51 - 42	2 15 - 3 0 ○ 15 - 9	2 位
久米 恵子 (コアラ) 今井 真美 (コアラ)	0 8 -15 2 ✕ 8 -15	0 3 -15 2 ✕ 9 -15	M: 0 - 2 S: 0 - 4 P: 28 - 60	3 位

女子シニアダブルスC 決勝トーナメント

柏 (渡 柳 渡) 亜 弥 子
高 (柳 渡) 美 鳥 紀
山 下 幸 代
(メ ロ ン メ ロ ン) (メ ロ ン メ ロ ン)
香 山 夏 樹
(メ ロ ン メ ロ ン) (メ ロ ン メ ロ ン)

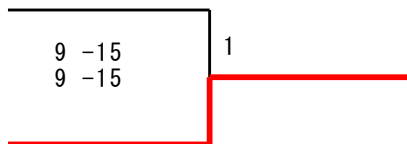

女子シニアダブルスD

A ブロック	大橋 香緒理 小林 瑠美	橋爪 洋美 町田 寛子	辰浦 真樹子 尾谷 佐希子	順位
大橋 香緒理 (アツパド) 小林 瑠美 (アツパド)	M: 1 - 1 S: 3 - 2 P: 68 - 57	2 15 - 14 0 ○ 15 - 4	1 11 - 15 2 × 15 - 9 12 - 15	2 位
橋爪 洋美 (オリーブ) 町田 寛子 (オリーブ)	0 14 - 15 2 × 4 - 15	M: 0 - 2 S: 1 - 4 P: 44 - 74	1 6 - 15 2 × 15 - 14 5 - 15	3 位
辰浦 真樹子 (かんがる一) 尾谷 佐希子 (かんがる一)	2 15 - 11 1 ○ 9 - 15 15 - 12	2 15 - 6 1 ○ 14 - 15 15 - 5	M: 2 - 0 S: 4 - 2 P: 83 - 64	1 位

B ブロック	首藤 宣美 永井 琴香	佐藤 豊子 雨宮 博美	畠山 悦子 角替 里江子	順位
首藤 宣美 (はまちょう会) 永井 琴香 (はまちょう会)	M: 2 - 0 S: 4 - 2 P: 83 - 66	2 12 - 15 1 ○ 15 - 11 15 - 5	2 15 - 7 1 ○ 11 - 15 15 - 13	1 位
佐藤 豊子 (まつぼっくり) 雨宮 博美 (まつぼっくり)	1 15 - 12 2 × 11 - 15 5 - 15	M: 0 - 2 S: 1 - 4 P: 50 - 72	0 8 - 15 2 × 11 - 15	3 位
畠山 悦子 (ミモザ) 角替 里江子 (ミモザ)	1 7 - 15 2 × 15 - 11 13 - 15	2 15 - 8 0 ○ 15 - 11	M: 1 - 1 S: 3 - 2 P: 65 - 60	2 位

女子シニアダブルスD 決勝トーナメント

辰 浦 真 樹 子
(か ん が る 一)
尾 谷 佐 希 子
(か ん が る 一)

首 藤 宣 美
(は ま ち よ う 会)
永 井 琴 香
(は ま ち よ う 会)

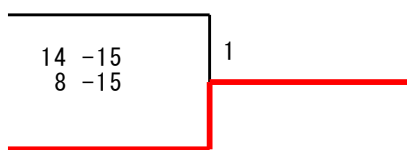

混合ダブルスA

A ブロック	岸 裕一 笹谷 真衣	村川 祐樹 出口 由季子	大野 露 松田 春菜	順位
岸 裕一 (ラケットショップフジ) 笹谷 真衣 (熊連)	M: 2 - 0 S: 4 - 1 P: 70 - 55	2 10 -15 15 - 8 15 -10 1 ○	2 15 -10 15 -12 0 ○	1 位
村川 祐樹 (翡翠) 出口 由季子 (DARUMA)	1 15 -10 8 -15 2 ✕ 10 -15	M: 1 - 1 S: 3 - 3 P: 74 - 83	2 11 -15 15 -14 1 ○ 15 -14	2 位
大野 露 (スマッシュクラブ) 松田 春菜 (スマッシュクラブ)	0 10 -15 12 -15 2 ✕	1 15 -11 14 -15 2 ✕ 14 -15	M: 0 - 2 S: 1 - 4 P: 65 - 71	3 位

B ブロック	熊倉 佑 川原 あず沙	中鉢 隼人 加藤 未来	森久保 寛 森久保 都	順位
熊倉 佑 (熊連) 川原 あず沙 (熊連)	M: 2 - 0 S: 4 - 0 P: 60 - 43	2 15 -11 15 -14 0 ○	2 15 - 4 15 -14 0 ○	1 位
中鉢 隼人 (LUCKY) 加藤 未来 (熊連)	0 11 -15 14 -15 2 ✕	M: 1 - 1 S: 2 - 2 P: 55 - 43	2 15 - 9 15 - 4 0 ○	2 位
森久保 寛 (Shake) 森久保 都 (Shake)	0 4 -15 14 -15 2 ✕	0 9 -15 4 -15 2 ✕	M: 0 - 2 S: 0 - 4 P: 31 - 60	3 位

C ブロック	田中 啓一朗 島村 琴美	北郷 慶秋 金子 雪穂	藤本 楓太 荒井 華	順位
田中 啓一朗 (熊連) 島村 琴美 (熊連)	M: 1 - 1 S: 2 - 3 P: 69 - 65	2 15 -10 14 -15 1 ○ 15 -10	0 12 -15 13 -15 2 ✕	3 位
北郷 慶秋 (オールドラック) 金子 雪穂 (オールドラック)	1 10 -15 15 -14 2 ✕ 10 -15	M: 1 - 1 S: 3 - 2 P: 65 - 69	2 15 -13 15 -12 0 ○	1 位
藤本 楓太 (地球外生命体) 荒井 華 (地球外生命体)	2 15 -12 15 -13 0 ○	0 13 -15 12 -15 2 ✕	M: 1 - 1 S: 2 - 2 P: 55 - 55	2 位

D ブロック	荒木 絢 中山 歆奈	佐藤 大樹 塩崎 日和	中村 俊文 中村 彩加	順位
荒木 絢 (地球外生命体) 中山 歆奈 (地球外生命体)	M: 2 - 0 S: 4 - 1 P: 70 - 45	2 10 -15 15 -11 15 - 4 1 ○	2 15 - 5 15 -10 0 ○	1 位
佐藤 大樹 (オールドラック) 塩崎 日和 (ぎんなん会)	1 15 -10 11 -15 2 ✕ 4 -15	M: 1 - 1 S: 3 - 3 P: 73 - 83	2 13 -15 15 -14 1 ○ 15 -14	2 位
中村 俊文 (湘南B・C・S) 中村 彩加 (EAST)	0 5 -15 10 -15 2 ✕	1 15 -13 14 -15 2 ✕ 14 -15	M: 0 - 2 S: 1 - 4 P: 58 - 73	3 位

混合ダブルスA 決勝トーナメント

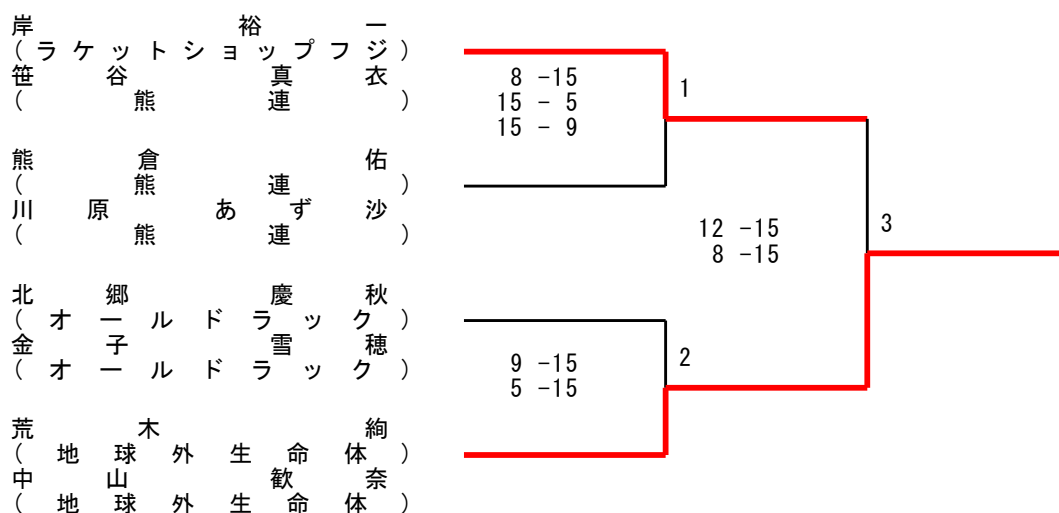

混合ダブルスB 1

A ブロック	佐藤 智章 山下 君枝	樺島 竜二 荒畑 真帆	吉田 知弘 細井 香里	順位
佐藤 智章 (クラウドナイン) 山下 君枝 (クラウドナイン)	M: 2 - 0 S: 4 - 0 P: 60 - 30	2 15 - 6 15 - 6 0 ○	2 15 -10 15 - 8 0 ○	1 位
樺島 竜二 (うちばどくらぶ) 荒畑 真帆 (うちばどくらぶ)	0 6 -15 6 -15 2 ✕	M: 0 - 2 S: 0 - 4 P: 25 - 60	0 7 -15 6 -15 2 ✕	3 位
吉田 知弘 (東京ぐるぐる電機) 細井 香里 (東京ぐるぐる電機)	0 10 -15 8 -15 2 ✕	2 15 - 7 15 - 6 0 ○	M: 1 - 1 S: 2 - 2 P: 48 - 43	2 位

B ブロック	大久保 典史 下島 真紀	原田 岳洋 工藤 小春	木村 聖 成田 渚	順位
大久保 典史 (クラウドナイン) 下島 真紀 (クラウドナイン)	M: 2 - 0 S: 4 - 1 P: 74 - 57	2 15 -14 0 ○ 15 - 8	2 14 -15 1 ○ 15 -14 15 - 6	1 位
原田 岳洋 (にこちゃんず) 工藤 小春 (にこちゃんず)	0 14 -15 2 × 8 -15	M: 1 - 1 S: 2 - 3 P: 66 - 69	2 15 -13 1 ○ 14 -15 15 -11	2 位
木村 聖 (SUN TRY) 成田 渚 (SUN TRY)	1 15 -14 2 × 14 -15 6 -15	1 13 -15 2 × 15 -14 11 -15	M: 0 - 2 S: 2 - 4 P: 74 - 88	3 位

C ブロック	森川 徹 釘屋 友紀	佐藤 舜 土村 佑香	櫻井 活人 高橋 治香	順位
森川 徹 (GYA) 釘屋 友紀 (GYA)	M: 1 - 1 S: 2 - 2 P: 58 - 49	0 14 -15 2 × 14 -15	2 15 -12 0 ○ 15 - 7	1 位
佐藤 舜 (ソニー厚木) 土村 佑香 (ソニー厚木)	2 15 -14 0 ○ 15 -14	M: 1 - 1 S: 2 - 2 P: 58 - 58	0 14 -15 2 × 14 -15	2 位
櫻井 活人 (ABC) 高橋 治香 (ABC)	0 12 -15 2 × 7 -15	2 15 -14 0 ○ 15 -14	M: 1 - 1 S: 2 - 2 P: 49 - 58	3 位

D ブロック	鈴木 啓司 金子 真弓	鈴木 一茶 加藤 歩奈	鬼塚 翔也 柴田 のぞみ	順位
鈴木 啓司 (SHaKE) 金子 真弓 (SHaKE)	M: 1 - 1 S: 2 - 2 P: 55 - 48	2 15 - 8 0 ○ 15 -10	0 14 -15 2 × 11 -15	2 位
鈴木 一茶 (バドクラブ) 加藤 歩奈 (バドクラブ)	0 8 -15 2 × 10 -15	M: 0 - 2 S: 1 - 4 P: 49 - 72	1 15 -12 2 × 8 -15 8 -15	3 位
鬼塚 翔也 (キャロット) 柴田 のぞみ (キャロット)	2 15 -14 0 ○ 15 -11	2 12 -15 1 ○ 15 - 8 15 - 8	M: 2 - 0 S: 4 - 1 P: 72 - 56	1 位

混合ダブルスB1 決勝トーナメント

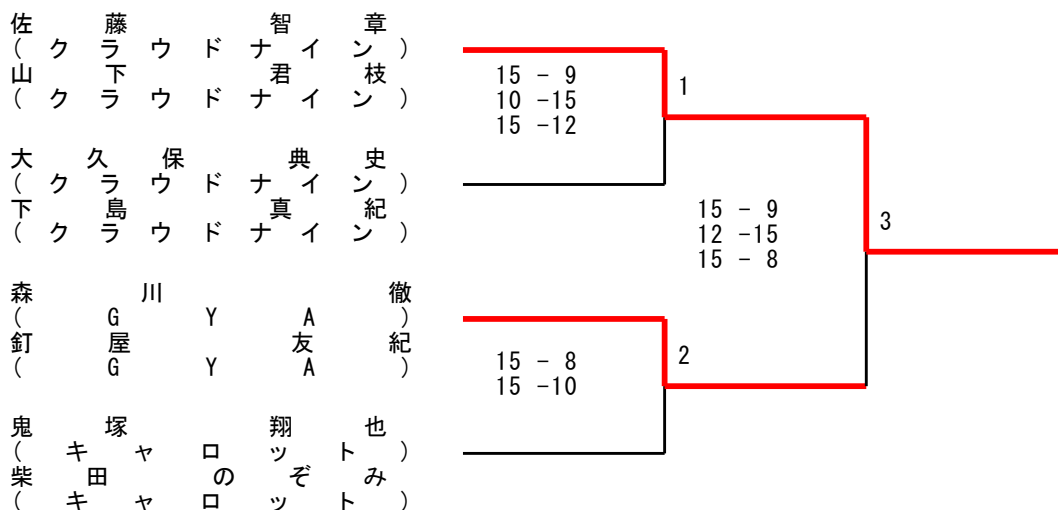

混合ダブルスB2

A ブロック	小林 一樹 木村 真莉子	佐藤 政勝 佐藤 裕子	大黒 颯助 衛藤 栖	順位
小林 一樹 (ティンカーベル) 木村 真莉子 (ティンカーベル)	M: 1 - 1 S: 2 - 2 P: 47 - 54	0 8 - 15 2 ✕ 9 - 15	2 15 - 10 0 ○ 15 - 14	2 位
佐藤 政勝 (Takashow) 佐藤 裕子 (Takashow)	2 15 - 8 0 ○ 15 - 9	M: 2 - 0 S: 4 - 0 P: 60 - 28	2 15 - 5 0 ○ 15 - 6	1 位
大黒 颯助 (うちばどくらぶ) 衛藤 栖 (うちばどくらぶ)	0 10 - 15 2 ✕ 14 - 15	0 5 - 15 2 ✕ 6 - 15	M: 0 - 2 S: 0 - 4 P: 35 - 60	3 位

B ブロック	阿部 健一 山内 茶味	小俣 龍我 荻原 知花	松岡 睦海 安武 輝	順位
阿部 健一 (SHaKE) 山内 茶味 (SHaKE)	M: 2 - 0 S: 4 - 0 P: 60 - 39	2 15 - 6 0 ○ 15 - 8	2 15 - 12 0 ○ 15 - 13	1 位
小俣 龍我 (相原高校) 荻原 知花 (相原高校)	0 6 - 15 2 ✕ 8 - 15	M: 0 - 2 S: 0 - 4 P: 33 - 60	0 11 - 15 2 ✕ 8 - 15	3 位
松岡 睦海 (日大OB) 安武 輝 (日大OB)	0 12 - 15 2 ✕ 13 - 15	2 15 - 11 0 ○ 15 - 8	M: 1 - 1 S: 2 - 2 P: 55 - 49	2 位

C ブロック	梅本 隆之介 若宮 郁子	野田 賢一 一瀬 美乃莉	塩崎 柗輝 橋爪 綾子	順位
梅本 隆之介 (ソニー厚木) 若宮 郁子 (ソニー厚木)	M: 2 - 0 S: 4 - 0 P: 60 - 29	2 15 - 2 0 ○ 15 - 4	2 15 - 12 0 ○ 15 - 11	1 位
野田 賢一 (ラブオール) 一瀬 美乃莉 (ラブオール)	0 2 - 15 2 × 4 - 15	M: 0 - 2 S: 1 - 4 P: 39 - 71	1 8 - 15 2 × 15 - 11 10 - 15	3 位
塩崎 柗輝 (GYA) 橋爪 綾子 (GYA)	0 12 - 15 2 × 11 - 15	2 15 - 8 1 ○ 11 - 15 15 - 10	M: 1 - 1 S: 2 - 3 P: 64 - 63	2 位

D ブロック	平井 素夫 鈴野 さやか	山下 和樹 福田 恵	杉田 祐樹 樽川 尚美	順位
平井 素夫 (フリーダム) 鈴野 さやか (フリーダム)	M: 0 - 2 S: 0 - 4 P: 36 - 60	0 12 - 15 2 × 6 - 15	0 11 - 15 2 × 7 - 15	3 位
山下 和樹 (クラウドナイン) 福田 恵 (クラウドナイン)	2 15 - 12 0 ○ 15 - 6	M: 2 - 0 S: 4 - 1 P: 70 - 55	2 10 - 15 1 ○ 15 - 10 15 - 12	1 位
杉田 祐樹 (や組) 樽川 尚美 (や組)	2 15 - 11 0 ○ 15 - 7	1 15 - 10 2 × 10 - 15 12 - 15	M: 1 - 1 S: 3 - 2 P: 67 - 58	2 位

混合ダブルスB2 決勝トーナメント

佐 藤 政 勝
(T a k a s h o w)
佐 藤 裕 子
(T a k a s h o w)

阿 部 健 一
(S H a K E)
山 内 茶 味
(S H a K E)

梅 本 隆 之 介
(ソ ニ ー 厚 木)
若 宮 郁 子
(ソ ニ ー 厚 木)

山 下 和 樹
(ク ラ ウ ド ナ イ ン)
福 田 恵
(ク ラ ウ ド ナ イ ン)

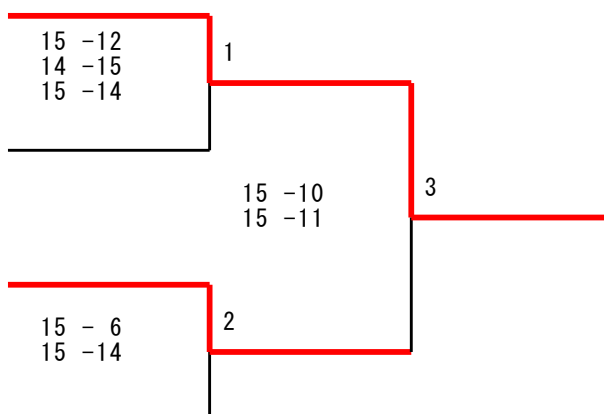

混合ダブルスC1

A ブロック	青木 翔大 小林 麗	田中 博樹 田中 子嘉	河上 守 脇領 綾子	順位
青木 翔大 (アトム) 小林 麗 (アトム)	M: 2 - 0 S: 4 - 0 P: 60 - 40	2 15 - 10 0 ○ 15 - 11	2 15 - 8 0 ○ 15 - 11	1 位
田中 博樹 (たらまよ) 田中 子嘉 (たらまよ)	0 10 - 15 2 × 11 - 15	M: 0 - 2 S: 0 - 4 P: 37 - 60	0 7 - 15 2 × 9 - 15	3 位
河上 守 (湘南B.C.) 脇領 綾子 (湘南B.C.)	0 8 - 15 2 × 11 - 15	2 15 - 7 0 ○ 15 - 9	M: 1 - 1 S: 2 - 2 P: 49 - 46	2 位

B ブロック	時崎 友光 時崎 めぐみ	関野 信博 高橋 緑	五味 駿斗 猪妻 優希	順位
時崎 友光 (ABC) 時崎 めぐみ (ABC)	M: 0 - 2 S: 0 - 4 P: 33 - 60	0 7 - 15 2 × 9 - 15	0 14 - 15 2 × 3 - 15	3 位
関野 信博 (大道) 高橋 緑 (大道)	2 15 - 7 0 ○ 15 - 9	M: 2 - 0 S: 4 - 0 P: 60 - 32	2 15 - 7 0 ○ 15 - 9	1 位
五味 駿斗 (おあしすぱー) 猪妻 優希 (おあしすぱー)	2 15 - 14 0 ○ 15 - 3	0 7 - 15 2 × 9 - 15	M: 1 - 1 S: 2 - 2 P: 46 - 47	2 位

C ブロック	関戸 広之 加藤 輝子	工藤 夏樹 奥田 桜織	亀谷 雅広 亀谷 恵美	順位
関戸 広之 (AKBC) 加藤 輝子 (AKBC)	M: 1 - 1 S: 2 - 3 P: 62 - 71	2 15 - 14 1 ○ 13 - 15 15 - 12	0 7 - 15 2 × 12 - 15	2 位
工藤 夏樹 (にこちゃんず) 奥田 桜織 (にこちゃんず)	1 14 - 15 2 × 15 - 13 12 - 15	M: 0 - 2 S: 1 - 4 P: 58 - 73	0 7 - 15 2 × 10 - 15	3 位
亀谷 雅広 (東京ぐるぐる電機) 亀谷 恵美 (東京ぐるぐる電機)	2 15 - 7 0 ○ 15 - 12	2 15 - 7 0 ○ 15 - 10	M: 2 - 0 S: 4 - 0 P: 60 - 36	1 位

D ブロック	植村 和彦 竹内 理菜	赤井 将隆 赤井 雅美	土屋 政希 柏 亜弥子	順位
植村 和彦 (にこちゃんず) 竹内 理菜 (にこちゃんず)	M: 0 - 2 S: 1 - 4 P: 58 - 71	0 10 -15 2 ✕ 13 -15	1 9 -15 2 ✕ 15 -11 11 -15	3 位
赤井 将隆 (Team AKAI) 赤井 雅美 (Team AKAI)	2 15 -10 0 ○ 15 -13	M: 1 - 1 S: 3 - 2 P: 67 - 67	1 15 -14 2 ✕ 12 -15 10 -15	2 位
土屋 政希 (渡り鳥) 柏 亜弥子 (渡り鳥)	2 15 - 9 1 ○ 11 -15 15 -11	2 14 -15 1 ○ 15 -12 15 -10	M: 2 - 0 S: 4 - 2 P: 85 - 72	1 位

混合ダブルスC1 決勝トーナメント

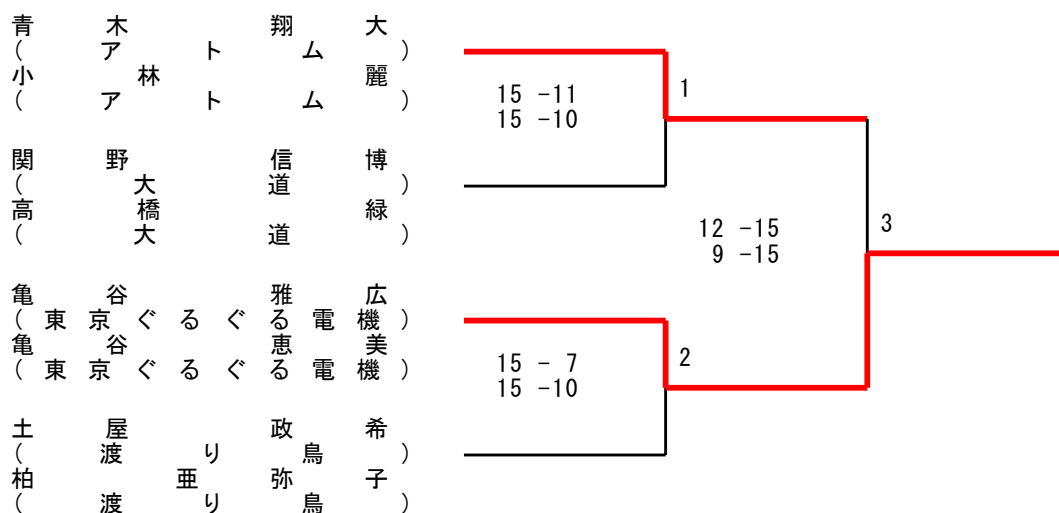

混合ダブルスC2

A ブロック	及川 泰樹 向井 めぐみ	三觜 海翔 長島 沙彩	小須田 仁 杉山 千裕	順位
及川 泰樹 (町田シャトル) 向井 めぐみ (町田シャトル)	M: 0 - 2 S: 1 - 4 P: 60 - 72	1 13 -15 2 ✕ 15 -12 13 -15	0 13 -15 2 ✕ 6 -15	3 位
三觜 海翔 (AMANOGAWA) 長島 沙彩 (AMANOGAWA)	2 15 -13 1 ○ 12 -15 15 -13	M: 2 - 0 S: 4 - 1 P: 72 - 48	2 15 - 3 0 ○ 15 - 4	1 位
小須田 仁 (AKBC) 杉山 千裕 (AKBC)	2 15 -13 0 ○ 15 - 6	0 3 -15 2 ✕ 4 -15	M: 1 - 1 S: 2 - 2 P: 37 - 49	2 位

B ブロック	三好 未來 高橋 歩花	佐々木 航 倉岡 楓奈	溝呂木 秀 平瀬 円香	順位
三好 未來 (南中学校OG・OB) 高橋 歩花 (南中学校OG・OB)	M: 1 - 1 S: 2 - 3 P: 64 - 65	0 7 -15 14 -15 2 X	2 13 -15 15 -11 1 O 15 - 9	2 位
佐々木 航 (おあしすぱーる) 倉岡 楓奈 (おあしすぱーる)	2 15 - 7 15 -14 0 O	M: 2 - 0 S: 4 - 0 P: 60 - 40	2 15 - 8 15 -11 0 O	1 位
溝呂木 秀 (Neo TeddyBear) 平瀬 円香 (Neo TeddyBear)	1 15 -13 11 -15 2 X 9 -15	0 8 -15 11 -15 2 X	M: 0 - 2 S: 1 - 4 P: 54 - 73	3 位

C ブロック	廣田 優作 渡部 歩美	本田 泰之 鈴木 摩美	正木 秀和 正木 瑞葉	順位
廣田 優作 (東柏BC) 渡部 歩美 (東柏BC)	M: 2 - 0 S: 4 - 0 P: 60 - 36	2 15 - 7 15 -14 0 O	2 15 - 8 15 - 7 0 O	1 位
本田 泰之 (フリー) 鈴木 摩美 (アトム)	0 7 -15 14 -15 2 X	M: 1 - 1 S: 2 - 2 P: 51 - 52	2 15 -13 15 - 9 0 O	2 位
正木 秀和 (座間バドミントンクラブ) 正木 瑞葉 (座間バドミントンクラブ)	0 8 -15 7 -15 2 X	0 13 -15 9 -15 2 X	M: 0 - 2 S: 0 - 4 P: 37 - 60	3 位

D ブロック	柴田 涼悟 岸田 実夢	篠田 祐司 高柳 美紀	吉良 嶺弥 矢内 沙季	順位
柴田 涼悟 (柴犬) 岸田 実夢 (柴犬)	M: 2 - 0 S: 4 - 0 P: 60 - 36	2 15 - 8 15 - 9 0 O	2 15 - 7 15 -12 0 O	1 位
篠田 祐司 (渡り鳥) 高柳 美紀 (渡り鳥)	0 8 -15 9 -15 2 X	M: 0 - 2 S: 0 - 4 P: 42 - 60	0 11 -15 14 -15 2 X	3 位
吉良 嶺弥 (ぼちやぶらっく) 矢内 沙季 (ぼちやぶらっく)	0 7 -15 12 -15 2 X	2 15 -11 15 -14 0 O	M: 1 - 1 S: 2 - 2 P: 49 - 55	2 位

混合ダブルスC2 決勝トーナメント

三 薺 海 翔
 (A M A N O G A W A)
 長 島 沙 彩
 (A M A N O G A W A)

佐 々 木 航
 (お あ し す ぱ 一 る)
 (お あ し す ぱ 一 る)

廣 田 柏 B 優 作
 (東 部 柏 B C 歩 C 美)
 (東 部 柏 B C 歩 C 美)

柴 田 涼 悟
 (岸 田 柴 犬 実 犬 夢)
 (岸 田 柴 犬 実 犬 夢)

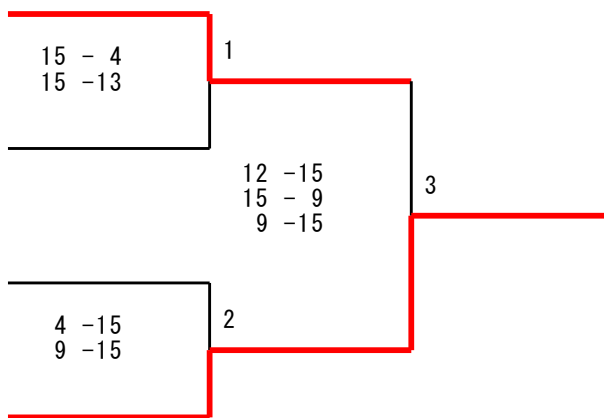

混合シニアダブルスA

A ブロック	江頭 吾郎 隅田 安希子	小林 亮介 赤間 正子	加藤 博 加藤 美由紀	順位
江頭 吾郎 (スイトウトイス) 隅田 安希子 (スイトウトイス)	M: 0 - 2 S: 0 - 4 P: 37 - 60	0 9 - 15 2 ✗ 5 - 15	0 10 - 15 2 ✗ 13 - 15	3 位
小林 亮介 (三春台パドミントンクラブ) 赤間 正子 (三春台パドミントンクラブ)	2 15 - 9 0 ○ 15 - 5	M: 2 - 0 S: 4 - 1 P: 71 - 46	2 11 - 15 1 ○ 15 - 9 15 - 8	1 位
加藤 博 (マンデーリーグ) 加藤 美由紀 (マンデーリーグ)	2 15 - 10 0 ○ 15 - 13	1 15 - 11 2 ✗ 9 - 15 8 - 15	M: 1 - 1 S: 3 - 2 P: 62 - 64	2 位

B ブロック	六反 政和 大塚 ユミ	山上 陽右 和田 真弓	小谷 清史 東中川 弥生	順位
六反 政和 (日吉軍団) 大塚 ユミ (日吉軍団)	M: 2 - 0 S: 4 - 0 P: 60 - 30	2 15 - 9 0 ○ 15 - 7	2 15 - 6 0 ○ 15 - 8	1 位
山上 陽右 (TaKashow) 和田 真弓 (TaKashow)	0 9 - 15 2 ✗ 7 - 15	M: 1 - 1 S: 2 - 3 P: 59 - 65	2 15 - 7 1 ○ 13 - 15 15 - 13	2 位
小谷 清史 (ジコチュウ) 東中川 弥生 (レインボー)	0 6 - 15 2 ✗ 8 - 15	1 7 - 15 2 ✗ 15 - 13 13 - 15	M: 0 - 2 S: 1 - 4 P: 49 - 73	3 位

混合シニアダブルスA 決勝トーナメント

小林 亮介
 (三春台バドミントンクラブ)
 赤間 正子
 (三春台バドミントンクラブ)

15 - 11
 15 - 7

1

六反吉政和
 (日塚軍団)
 (日塚軍団)

混合シニアダブルスB

A ブロック	篠原 周作 梅澤 真美	森 達彦 中村 尚子	橘川 淳 曾我 百合子	順位
篠原 周作 (ミックスジュース) 梅澤 真美 (ミックスジュース)	M: 2 - 0 S: 4 - 1 P: 65 - 67	2 5 - 15 15 - 14 15 - 10	1 ○ 2 15 - 14 15 - 14	0 ○ 1 位
森 達彦 (モリモリコンビ) 中村 尚子 (ちがさき)	1 15 - 5 14 - 15 10 - 15	2 × M: 1 - 1 S: 3 - 2 P: 69 - 46	2 15 - 5 15 - 6	0 ○ 2 位
橘川 淳 (ABCクラブ) 曾我 百合子 (ABCクラブ)	0 14 - 15 14 - 15	2 × 0 5 - 15 6 - 15	2 × M: 0 - 2 S: 0 - 4 P: 39 - 60	3 位

B ブロック	鎌倉 保之 鎌倉 佳江	中上 雄史 星野 和子	坂本 基博 鈴木 裕子	順位
鎌倉 保之 (チームさくら) 鎌倉 佳江 (チームさくら)	M: 1 - 1 S: 3 - 3 P: 75 - 73	2 15 - 8 10 - 15 15 - 6	1 ○ 1 11 - 15 15 - 14 9 - 15	2 × 2 位
中上 雄史 (アップスター) 星野 和子 (アップスター)	1 8 - 15 15 - 10 6 - 15	2 × M: 1 - 1 S: 3 - 3 P: 71 - 79	2 12 - 15 15 - 10 15 - 14	1 ○ 3 位
坂本 基博 (かとにやんず) 鈴木 裕子 (かとにやんず)	2 15 - 11 14 - 15 15 - 9	1 ○ 1 15 - 12 10 - 15 14 - 15	2 × M: 1 - 1 S: 3 - 3 P: 83 - 77	1 位

C ブロック	小泉 和彦 姫野 由美子	長谷川 道人 小泉 真理	武智 愛治 武智 千枝	順位
小泉 和彦 (フリー) 姫野 由美子 (フリー)	M: 2 - 0 S: 4 - 0 P: 60 - 26	2 15 - 5 15 - 10 0 ○	2 15 - 7 15 - 4 0 ○	1 位
長谷川 道人 (ミックスジュース) 小泉 真理 (ミックスジュース)	0 5 - 15 10 - 15 2 ✕	M: 1 - 1 S: 2 - 3 P: 57 - 67	2 15 - 9 12 - 15 15 - 13 1 ○	2 位
武智 愛治 (あずきとレモン) 武智 千枝 (あずきとレモン)	0 7 - 15 4 - 15 2 ✕	1 9 - 15 15 - 12 13 - 15 2 ✕	M: 0 - 2 S: 1 - 4 P: 48 - 72	3 位

混合シニアダブルスB 決勝トーナメント

篠原 周作
(ミックスジュース)
梅澤 真美
(ミックスジュース)

坂本 基博
(かとにやんず)
鈴木 裕子
(かとにやんず)

小泉 和彦
(フリリ美子)
姫野 由美子
(フリリ)

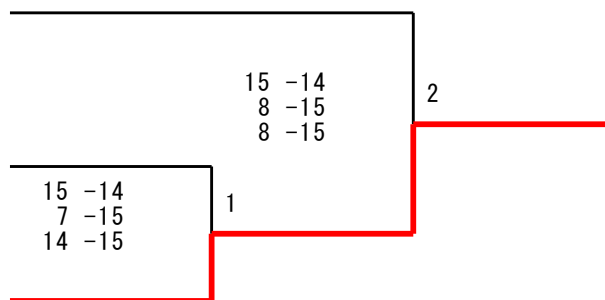

混合シニアダブルスC

A ブロック	佐々木 徹 小林 律子	船水 聡 米山 千明	高山 清市 高山 明美	順位
佐々木 徹 (アップスター) 小林 律子 (アップスター)	M: 1 - 1 S: 2 - 3 P: 65 - 67	0 8 - 15 13 - 15 2 ✕	2 15 - 12 14 - 15 15 - 10 1 ○	2 位
船水 聡 (や組) 米山 千明 (や組)	2 15 - 8 15 - 13 0 ○	M: 2 - 0 S: 4 - 0 P: 60 - 38	2 15 - 4 15 - 13 0 ○	1 位
高山 清市 (コットンクラブ) 高山 明美 (コットンクラブ)	1 12 - 15 15 - 14 10 - 15 2 ✕	0 4 - 15 13 - 15 2 ✕	M: 0 - 2 S: 1 - 4 P: 54 - 74	3 位

B ブロック	金澤 善明 香山 夏樹	齊藤 亮 吉岡 真奈美	小牧 徹 野島 友紀	順位
金澤 善明 (メロンメロン) 香山 夏樹 (メロンメロン)	M: 2 - 0 S: 4 - 1 P: 73 - 48	2 15 -13 13 -15 15 - 7 1 ○	2 15 - 5 15 - 8 0 ○	1 位
齊藤 亮 (キャロット) 吉岡 真奈美 (キャロット)	1 13 -15 15 -13 7 -15 2 ✕	M: 1 - 1 S: 3 - 2 P: 65 - 60	2 15 - 5 15 -12 0 ○	2 位
小牧 徹 (NBAD) 野島 友紀 (NBAD)	0 5 -15 8 -15 2 ✕	0 5 -15 12 -15 2 ✕	M: 0 - 2 S: 0 - 4 P: 30 - 60	3 位

C ブロック	田中 正人 溝口 徳恵	川島 明夫 柴崎 加代	江添 暢聡 菅原 由香里	順位
田中 正人 (アップスター) 溝口 徳恵 (アップスター)	M: 0 - 2 S: 1 - 4 P: 48 - 71	1 6 -15 15 -11 7 -15 2 ✕	0 11 -15 9 -15 2 ✕	3 位
川島 明夫 (東建) 柴崎 加代 (東建)	2 15 - 6 11 -15 15 - 7 1 ○	M: 1 - 1 S: 2 - 3 P: 64 - 58	0 11 -15 12 -15 2 ✕	2 位
江添 暢聡 (WAVE) 菅原 由香里 (WAVE)	2 15 -11 15 - 9 0 ○	2 15 -11 15 -12 0 ○	M: 2 - 0 S: 4 - 0 P: 60 - 43	1 位

D ブロック	滝口 慎一 山下 幸代	越川 康明 木村 加代子	大橋 恒春 大橋 香緒理	順位
滝口 慎一 (メロンメロン) 山下 幸代 (メロンメロン)	M: 2 - 0 S: 4 - 0 P: 60 - 26	2 15 - 5 15 -12 0 ○	2 15 - 2 15 - 7 0 ○	1 位
越川 康明 (東建) 木村 加代子 (東建)	0 5 -15 12 -15 2 ✕	M: 1 - 1 S: 2 - 2 P: 47 - 58	2 15 -14 15 -14 0 ○	2 位
大橋 恒春 (アツバド) 大橋 香緒理 (アツバド)	0 2 -15 7 -15 2 ✕	0 14 -15 14 -15 2 ✕	M: 0 - 2 S: 0 - 4 P: 37 - 60	3 位

E ブロック	岩坂 勝昭 堀之内 美恵子	相澤 靖浩 相澤 美奈子	宮脇 孝明 横田 京子	順位
岩坂 勝昭 (アップスター) 堀之内 美恵子 (アップスター)	M: 0 - 2 S: 1 - 4 P: 56 - 69	0 8 - 15 14 - 15 2 ✕	1 14 - 15 15 - 9 2 ✕ 5 - 15	3 位
相澤 靖浩 (出張整体靖庵) 相澤 美奈子 (出張整体靖庵)	2 15 - 8 15 - 14 0 ○	M: 2 - 0 S: 4 - 0 P: 60 - 41	2 15 - 7 15 - 12 0 ○	1 位
宮脇 孝明 (座間バドミントンクラブ) 横田 京子 (座間バドミントンクラブ)	2 15 - 14 9 - 15 1 ○ 15 - 5	0 7 - 15 12 - 15 2 ✕	M: 1 - 1 S: 2 - 3 P: 58 - 64	2 位

混合シニアダブルスC 決勝トーナメント

